

Overzichtslijst 03-2023

Wij hebben te maken met variabele MTZ toeslagen, hierdoor fluctueren de prijzen.
Vraag de juiste prijs bij ons aan.

HAFI

Roestvast staal binnendeur- en raambeslag

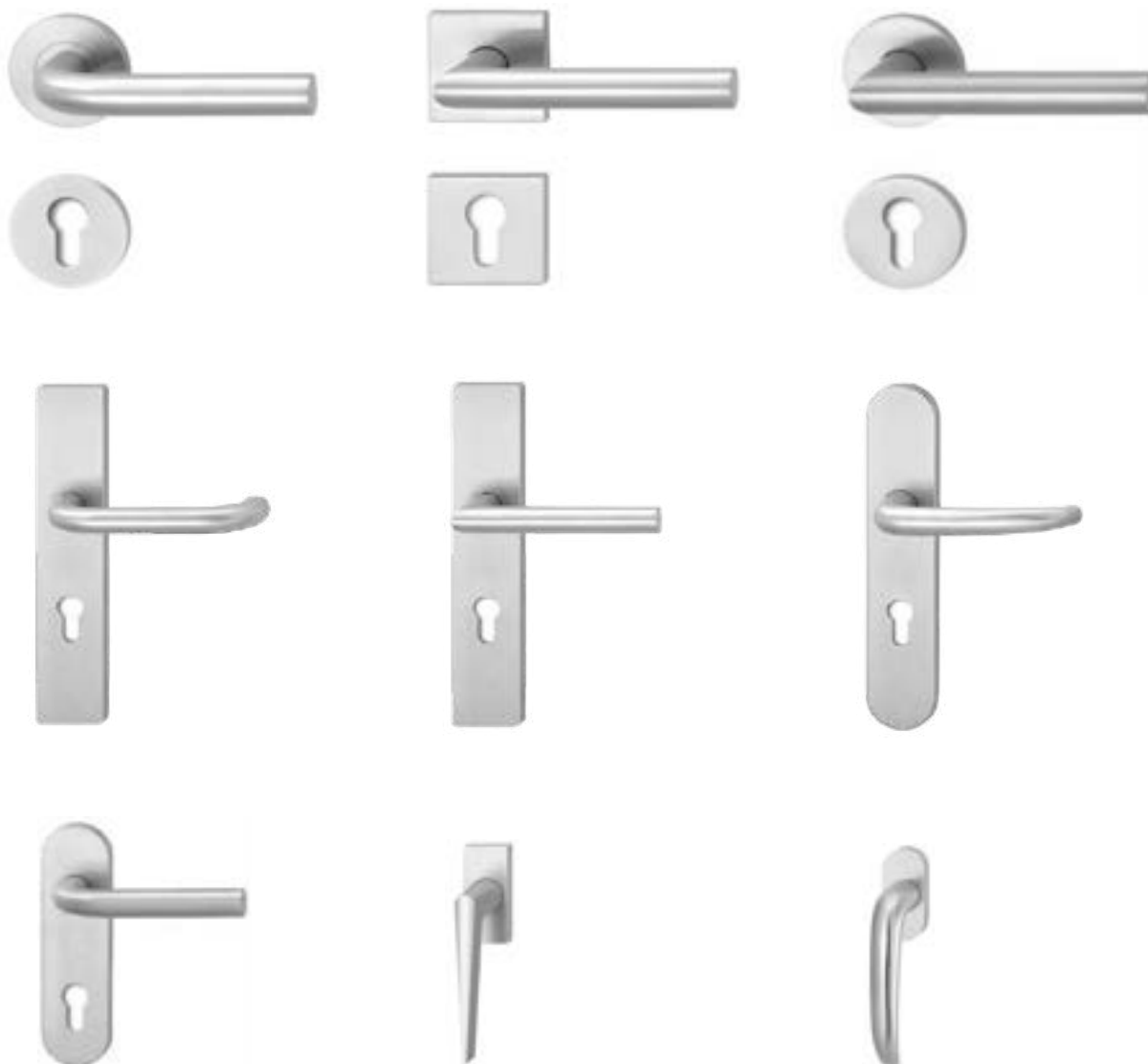

Binnendeurbeslag in roestvast staal

Klikken op product = direct naar juiste pagina

Model overzicht - met ronde rozetten, met strakke rand en mat rond geborsteld in klasse 3/7

H201



H202



H203



H204



H206



H207



H208



H209/H299



H218



H219



H225



H226



Bevestigingsmateriaal
in klasse 3



Binnendeurbeslag in roestvast staal

Klikken op product = direct naar juiste pagina

Model overzicht - met vierkante rozetten in klasse 3/7

H203



H206



H207



H208



H218



H219



H229



H230



Bevestigingsmateriaal
in klasse 3



Binnendeurbeslag in roestvast staal

INHOUD	Pag.
Model overzicht met ronde rozetten	HB-2
Model overzicht met vierkante rozetten	HB-3
Inhoudsopgave	HB-4 - 5
Prijs- en leveringscondities	HB-6
HAFI kwaliteit klasse 3	HB-7
HAFI kwaliteit klasse 4	HB-8
Deurbeslag en normen	
> Deurbeslag en normen	HB-9
> EN 1906:2012 met klasse 3, 4 en 4*	HB-10
> Brandveiligheid en Vluchtwegen	HB-11
> Vluchtwegen en misverstanden	HB-12
> EN 179 voor "Nooddeuren"	HB-13
> EN 1125 voor "Paniek- en Vluchtdeuren"	HB-14
> Praktijk voorbeelden	HB-15
> EPD duurzaamheid certificaat	HB-16
Deurbeslag serie Private Line in klasse 3/7	
Model overzicht met ronde rozetten in klasse 3	HB-17
model 201 en 202	HB-18
model 203 en 204	HB-19
model 206 en 207	HB-20
model 208 en 299 (209)	HB-21
model 218 en 219	HB-22
model 225 en 226	HB-23
> ronde rozetten	HB-24
> knoppen op ronde rozetten	HB-25 - 26
Model overzicht met vierkante rozetten in klasse 3	HB-27
model 203 en 206	HB-28
model 207 en 208	HB-29
model 218 en 219	HB-30
model 229 en 230	HB-31
> vierkante rozetten	HB-32
> knop op vierkante rozet	HB-33
> bevestigingsmiddelen kl. 3 (stiften en schroeven)	HB-34
Deurbeslag serie Public Line in klasse 4/7 en 4/7*	
> projectinformatie, klasse 4 en kleuren	HB-35
> overzicht met ronde rozetten in C4-2 en C4-3	
model 201, 202, 203, 207, 208, 209 en 299	HB-36
model 215, 218L, 218, 238 en 224	HB-36
> overzicht met ronde rozetten in C4-2 en C4-3	
model 225, 226, 227, 228, 234 en 235	HB-37
model 245, 246, 253 en 254	HB-37
> overzicht met langschilden 807 en 811	HB-38

Noot: wij geven de deurdikte aan als "dd." of met  draairichtingen in Ls = linkswijzend en Rs = rechtswijzend (geen DIN)

Binnendeurbeslag in roestvast staal

INHOUD	Pag.
Serie Public Line	
> deurkruk op ronde rozetten	
model 201, 202 en 203	HB-39
model 207, 208 en 299	HB-40
> ronde rozetten	HB-41
> knoppen op ronde rozetten	HB-42
> overzicht afgeronde en rechthoekige langschilden	
o.a. model 201-807 en 203-811	HB-43
> overzicht afgeronde kortschilden	
o.a. model 202-813 en 299-813	HB-44
Serie Public Line in speciale uitvoeringen	
> Brandwerend en Paniek deurbeslag - 9mm	HB-45
> ITS - Integrale Toegankelijkheid Standaard 2018	HB-46
certificaten	HB-47
model 201XL	HB-48
model 202XL	HB-49
model 224XL	HB-50
model 299XL	HB-51
model 253XL	HB-52
> bevestigingsmiddelen kl. 4 (stiften en schroeven)	HB-53
> hefschuifdeurgrepen	HB-54
Deurgrepen	
> deurgrepen	HB-55
Woonaccessoires	
> vloer- en wandbuffers	HB-56
> schuifdeurkommen en vloerbuffers	HB-57
> huisnummers, letters en briefplaat	HB-58
> deurpictogrammen	HB-59
> bedrukkers	HB-60
Raambeslag	
> overzicht venstergrepen	HB-61
> afsluitbare venstergrepen SKG***®	HB-62
Nieuwsgierig?	
> Premium Design	HB-63
> Flush Line	HB-64



Noot: wij geven de deurdikte aan als "dd." of met  draairichtingen in Ls = linkswijzend en Rs = rechtswijzend (geen DIN)

Binnendeurbeslag in roestvast staal

 Terug**Prijs- en leveringscondities:**

Prijzen	vrijblijvend in Euro's
BTW	exclusief
Leveringen	verzendkosten van € 7,50 netto bij bestellingen onder € 350,00 netto naar Nederland verzendkosten van € 9,00 netto bij bestellingen onder € 350,00 netto naar België (m.u.v. kluizen)
artikelen op aanvraag	bij artikelen op aanvraag of kleine order af Duitsland berekent HAFI € 12,50 netto verpakking- en verzendkosten
Verzending	voor risico van de ontvanger
Reclamaties	binnen 8 dagen na ontvangst van de goederen
Betaling	binnen 30 dagen netto (of anders overeengekomen)

©2023-03 Metafa Holland B.V.

Wijzigingen in uitvoering en/of afmetingen van onze producten houden wij ons voor.

Voor de in deze bruto prijslijst opgenomen gegevens aanvaarden wij generlei aansprakelijkheid, evenmin als voor eventuele zet- en drukfouten.

> bij prijsaanpassingen worden de geldende prijzen van de afleverdag berekend.

Op al onze overeenkomsten, aanbiedingen, offertes en aanvaardingen zijn van toepassing de algemene leverings- en betalingsvoorwaarden, die zijn gedeponerd onder KVK Eindhoven 765 45 148.

Van toepassing is steeds de laatst gedeponerde c.q. de versie zoals die geldt ten tijde van het totstandkomen van de rechtsbetrekking met gebruiker. Voor deze voorwaarden zie www.metafa.nl

Alle voorgaande prijslijsten zijn hiermee vervallen.

Alle rechten voorbehouden. Niets van deze uitgave mag worden verveelvoudigd, gekopieerd of openbaar gemaakt in enige vorm of op enige wijze, zonder voorafgaande schriftelijke toestemming van Metafa Holland B.V. tenzij anders overeengekomen.

Binnendeurbeslag in roestvast staal



Roestvast staal deur- en raambeslag van **HAFI Beschläge GmbH** wordt al sinds begin 2000 door Metafa Holland B.V. geleverd. HAFI Beschläge levert vandaag de dag een veelvoud aan standaard deur- en raambeslag, alsmede kwalitatief zeer hoogwaardig projectbeslag. We spreken niet voor niets over 'gecertificeerd Design beslag', met ruim 50 modellen, waarvan het merendeel van het deur- en raambeslag aan alle wettelijk gestelde normen (o.a. EN 1906:2012, DIN 18273) voldoen – of zelfs meer dan dat!

HAFI levert het deurbeslag in diverse serie o.a.:

- > in klasse 4/7 of 4/7* (200.000 of **1.000.000** bewegingscycli)
 - Premiun Deisgn, met ontwerpen van o.a.: 'Sudio F.A. Porsche', 'Coop Himmelblau', 'Jaen-Michel Wilmotte', 'AIA Life Designers' e.d.
 - Flush Line, vlakliggend design met 4 mm dikke ronde of vierkante rozetten
 - Public Line, serie met breed assortiment, rozetten, kort-, lang- en breedschilden, venstergrepen, profieldeur- en paniekdeurbeslag
- > in **klasse 3/7** **Private Line**, serie met 16 modellen op ronde of vierkante rozetten (200.000 bewegingscycli)

Metafa Holland B.V. heeft bewust gekozen voor **A-merk roestvast staal beslag**, in de kwaliteit 1.4301. Dit om per project te kunnen voldoen aan de juiste vraag nl.; wat is de "gebruiksfunctionaliteit" van de deur. Hebben voorraad van:

De **HAFI Private Line** serie in gebruikersklasse **3/7** EN 1906:2012 bestaat standaard uit: RVS deurkrukken vastdraaibaar op stalen onder rozetten met veerconstructie, M4 nokken, rvs afdekrozetten met **strakke rand** en mat **rond** geborsteld, onzichtbare bevestiging, schroeven M4 x 50 voor dd. 37-52mm en per paar verpakt.

Classificatiesleutel EN 1906:2012 **37-0140 A/B**

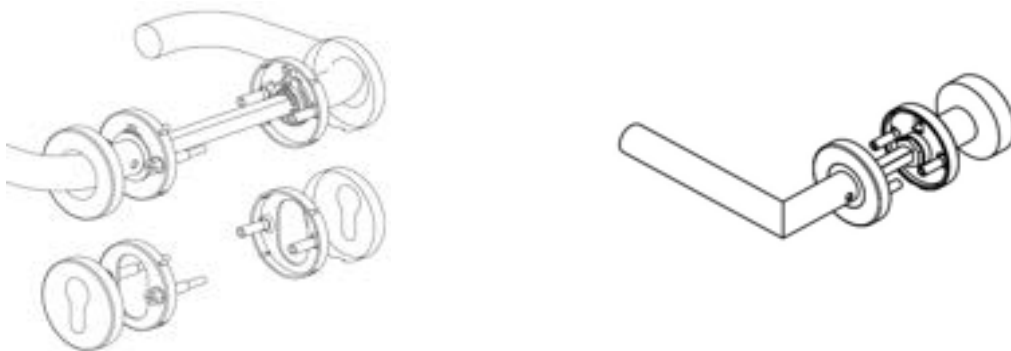

Kenmerken:

- > ronde afdekrozetten met strakke rand en mat rond geborsteld
 - > of vierkante afdekrozetten mat geborsteld
 - > 200.000 bewegingscycli volgens EN 1906:2012
 - > nokken $\varnothing 6 \times 14$ mm, draad M4
 - > standaard vol-vierkantstift 8 x 110 of 130 mm
 - > kruk beweging alleen naar onderen (vanwege veerconstructie)
- > bij wisselgarnituren linkswijzend (Ls) of rechtswijzend (Rs) opgeven

Voor het overige assortiment bekijk de HAFI catalogus of download deze via www.metafa.nl of www.hafi.de

Binnendeurbeslag in roestvast staal

Terug

Roestvast staal deur- en raambeslag van **HAFI Beschläge GmbH** wordt al sinds begin 2000 door Metafa Holland B.V. geleverd. HAFI Beschläge levert vandaag de dag een veelvoud aan standaard deur- en raambeslag, alsmede kwalitatief zeer hoogwaardig projectbeslag. We spreken niet voor niets over 'gecertificeerd Design beslag', met ruim 50 modellen, waarvan het merendeel van het deur- en raambeslag aan alle wettelijk gestelde normen (o.a. EN 1906:2012, DIN 18273) voldoen – of zelfs meer dan dat!

HAFI levert het deurbeslag in diverse serie o.a.:

- > in klasse 4/7 of 4/7* (200.000 of **1.000.000** bewegingscycli)
 - Premium Deisgn, met ontwerpen van o.a.: 'Sudio F.A. Porsche', 'Coop Himmelblau', 'Jaen-Michel Wilmotte', 'AIA Life Designers' e.d.
 - Flush Line, vlakliggend design met 4 mm dikke ronde of vierkante rozetten
 - Public Line**, serie met breed assortiment, rozetten, kort-, lang- en breedschilden, venstergrepen, profieldeur- en paniekdeurbeslag
- > in klasse 3/7 (200.000 bewegingscycli)
 - Private Line, serie met 16 modellen op ronde of vierkante rozetten

Metafa Holland B.V. heeft bewust gekozen voor **A-merk roestvast staal beslag**, in de kwaliteit 1.4301. Dit om per project te kunnen voldoen aan de juiste vraag nl.; wat is de "gebruiksfunctionaliteit" van de deur. Hebben beperkte voorraad van model 201, 202 en 203, voor meer of ander modellen maken wij graag een aanbieding voor uw project.

HAFI serie Public Line in uitvoeringen type C4-2 of type C4-3

De HAFI Public Line serie volgens DIN/NEN EN 1906 gebruikersklasse **4/7*** - en gecertificeerd door **Materiaalproefinstituut PIVCert Velbert** - bestaat standaard uit: RVS deurkrukken 360° kogelgelagerd vastdraaibaar met speciaal glijlager, op stalen onder rozetten met **rvs afdekrozet** met **strakke rand**, of afgeronde stalen onder langschilden, met afgerond of rechthoekig rvs afdeklingschild, met 2 of 3 **nokken M5**, onzichtbare bevestiging, schroeven **M5** x 50 voor dd. 36-49mm en per paar verpakt.

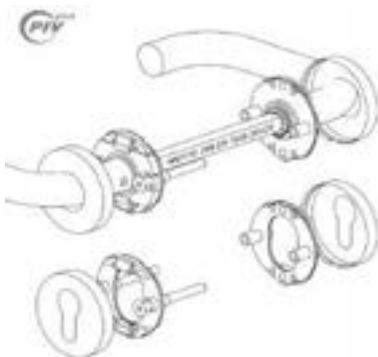

Classificatiesleutel EN 1906:2012 **47*-B150U**

- > in klasse **4/7*** met > **1.000.000** bewegingscycli volgens EN 1906
- > **type C4-2**: 360° kogelgelagerd vastdraaibaar (kruk kan vrijbewegen, geen Ls of Rs)
- > nokken \varnothing 7,5 x 11 en 6mm, draad M5
- > rvs afdekrozetten of schilden



Classificatiesleutel EN 1906:2012 **47*-B150B**

- > garnituren idem als hierboven in klasse 4/7*
- > echter in **type C4-3**: met **hooghoudmechanisme**
- > **en 90° aanslag**, hierdoor blijft de deurkruk altijd horizontaal!

Voor het overige assortiment bekijk de HAFI catalogus of download deze via www.metafa.nl of www.hafi.de

Deurbeslag en normen

Ja zeker, die bestaan, zo wel in Nederlandse (NEN) als Europese (EN) normen.



U komt ze vast wel tegen, maar valt het u op?
Meestal op toegangs- of veel gebruikte deuren, afhangende deurkrukken.
Bij de ontwikkeling van een project spreken we over "esthetiek en kwaliteit", vinden we zo'n uitvoering in de praktijk dan acceptabel?



Waarom stellen we persoonlijk wel eisen aan o.a. woning, keuken, auto, meubels, televisie e.d., maar niet aan het 'deurbeslag' (vooral in projecten). De opdrachtgever wil zijn gebouw toch een goede uitstraling geven! Deze kiest u (architect, adviesbureau en/of aannemer) voor zijn project als vakspecialist die zegt o.a. mee te denken, duurzaam te zijn, mvo te ondernemen enz. en kwaliteit te leveren. Helaas constateren wij in de praktijk dat 'deurbeslag' daar nog maar beperkt bij hoort! Waarom?

Er bestaat sinds 2001 een Europese Norm **EN 1906** waar in **kwaliteitseisen voor deurbeslag** worden aangegeven. Deze Europese norm wordt ook nationaal uitgegeven met o.a. **DIN EN 1906** of **NEN EN 1906**. In de NEN EN 1906 worden "Eisen en beproevingsmethoden voor deurklinken en knoppen" beschreven, waardoor het deurbeslag in 4 klassen wordt ingedeeld.

Vanaf 2002 is de NEN EN 1906 in Nederland al **rechtsgeldig** en de laatst gewijzigde versie is van **:2012**. Veel HAFI producten zijn al volgens de uitgave EN 1906:2012 getest en gecertificeerd.

Om de verschillende kwaliteiten in klassen en uitvoeringen duidelijk te kunnen onderscheiden, heeft men in de **EN 1906:2012** hiervoor een 8-cijferige "**classificatiesleutel**" als kwaliteitsniveau vastgelegd. Aan de hand van zo'n classificatiesleutel kunt u in een bestekomschrijving al een gewenste kwaliteit aangeven. Of gebruiken bij uw keuze, aankoop of controle op de bouwplaats (denk aan Wet Kwaliteitsborging begin 2022)!!

Voorbeeld classificatiesleutel:

37 - 0140 A/B

47* - B150U

47* - B150B

Kiest u voor kwaliteit:

- > aandacht voor hang- en sluitwerk werpt zijn vruchten af
- > bespaart faalkosten na de oplevering
- > gaat alleen om 'bewegende deurbeslagen'
- > zeer geringe meerkosten t.o.v. bouwsom

Resultaat

- > u en opdrachtgever kunnen trots zijn
- > want naast uw ontwerp en afwerking, biedt u meerwaarde
- > goede kwaliteit op de deur (voor juiste gebruiksfunctie)
- > jarenlang optimaal functioneren
- > voor iets wat we elke dag de hand geven!

Binnendeurbeslag in roestvast staal

[← Terug](#)

Norm: NEN EN 1906:2012 - uitleg van de classificatiesleutel voor deurbeslag

Classificatiesleutel	klassen codes	Betekenis van de klassen
1e pos. Gebruikersklasse	1 t/m 4	1 = woningbouw (test met trekkracht van 300 N) 2 = hoogwaardige woningbouw / kleine kantoren, bijv. 20 - 25 personen (test met trekkracht van 500 N) 3 = utiliteitsbouw, kantoren en openbare gebouwen (test met trekkracht van 800 N) 4 = utiliteitsbouw, met zeer intensief gebruik (test met trekkracht van 1000 N)
2e pos. Levensduur constructie (n.a.v. behaalde testcycli)	6 of 7	6 = 100.000 bewegingscycli 7 = 200.000 bewegingscycli 7* = 1.000.000 bewegingscycli !!
3e pos. Deurmassa	-	wordt niet geclassificeerd
4e pos. Brandvertragendheid	0 t/m D1	0 = niet toegestaan op brand- en rookwerende deuren A = toegestaan op rookwerende deuren A1 = toegestaan op rookwerende deuren, met 200.000 bewegingscycli en getest op een proefdeur B = toegestaan op rook- en brandwerende deuren B1 = toegestaan op rook- en brandwerende deuren, met 200.000 bewegingscycli en getest op een proefdeur C = toegestaan op rook- en brandwerende deuren, met brandwerende voorzieningen in schild, kruk- en sleutelrozet C1 = toegestaan op rook- en brandwerende deuren, met brandwerende voorzieningen in schild, kruk- en sleutelrozet, met 200.000 bewegingscycli en getest op een proefdeur D = toegestaan op rook- en brandwerende deuren, met brandwerende voorzieningen in deurkrukkern/deurknop D1 = toegestaan op rook- en brandwerende deuren, met brandwerende voorzieningen in deurkrukkern/deurknop, met 200.000 bewegingscycli en getest op een proefdeur
5e pos. Veiligheid	0 of 1	0 = voor normale doeleinden 1 = voor veiligheidseisen
6e pos. Corrosiebestendigheid	0 t/m 5	0 = geen vastgelegde corrosiebestendigheid (--) 1 = geringe corrosiebestendigheid (24) 2 = matige corrosiebestendigheid (48) 3 = hoge corrosiebestendigheid (96) 4 = zeer hoge corrosiebestendigheid (240) 5 = extreem hoge corrosiebestendigheid (480) <small>(aantal uren uit ISO 9227)</small>
7e pos. Inbraakwerendheid	0 t/m 4	0 = niet inbraakwerend 1 = gering inbraakwerend 2 = matig inbraakwerend 3 = sterk inbraakwerend 4 = extreem inbraakwerend
8e pos. Uitvoeringstype		A = met veerondersteuning (terugveren hoofdzakelijk via slot) B = met voorgespannen veer (terugveren hoofdzakelijk via beslag) U = zonder veerconstructie

Voorbeelden:

3 7 - 0 1 4 0 A/B

4 7* - B 1 5 0 U

4 7* - B 1 5 0 B

Via de gekleurde vakjes kunt u snel de belangrijkste codes zien voor uw kwaliteit.

Brandveiligheid en Vluchtwegen

We zien dat "Brandveiligheid, Brandpreventie, Vluchtwegen enz." wel steeds meer aandacht krijgen, maar qua sloten en deurbeslag moet dat veel beter!

In het 'nieuwe' bouwbesluit van 2012 zijn een aantal wijzigingen aangebracht voor de brandveiligheid van gebouwen. Hoofdzakelijk betreft het compartimenteringen en brandscheidingen, brandinstallaties (bijv. sprinklers) en diverse beschermde vluchtwegen.

- > Installatietechniek voor brandveiligheid e.d. bestaat uit een heel breed gebied, vraagt om specifieke zaken
- > Brandwerende elementen met branddoorslag of brandoverslag, zijn ook belangrijk

Kijken we vanuit het "**deurbeslag**" naar het bovenstaande, vraagt dit om extra aandacht!

We zijn bekend met **30 en 60 minuten brandwerende deuren/elementen**, zelfs al met oplossingen van 90 of 120 minuten brandwerendheid (o.a. nieuwe hoogbouw). Hierdoor ontstaat de vraag naar speciaal "brandwerend" deurbeslag wat in steeds meer testen wordt toegepast.

In Nederland is er voor brandtesten nog de (oude) 6069+A1+C1 2019, maar de meeste deurenleveranciers hebben testen volgens de **NEN-EN 1634-1 en 2** (zwaarder dan de 6069). Daarbij apart voor rook volgens de **NEN-EN 1634-3**.

Worden de brandwerende deuren getest volgens de **Europese norm EN 1634-1 en 2**, wordt er ook brandwerend deurbeslag toegepast. In het betreffende 'deurattest' wordt dit vastgelegd en mag in de praktijk alleen maar met 'gecertificeerd' brandwerendbeslag uitgevoerd worden.

Per 01.11.2016 is de nieuwe norm **EN 16034** (brandwerende elementen met **CE**-markering) al bruikbaar. De overgangperiode is per 01-11-2019 verlopen, dus is CE-markering nu verplicht.

Het **brandwerende deurbeslag** wordt getest en gecertificeerd volgens o.a. de norm **DIN 18273 FS**. Deze norm geeft de diverse eisen waaraan het beslag aan moet voldoen, o.a. een **9 mm vierkantstift**.

Dit komt weer voort uit de voorgeschreven norm voor rook- en brandwerende insteeksloten de DIN 18250.

Hierin moet het slot voorzien zijn van een **9 mm tuimelaar!**

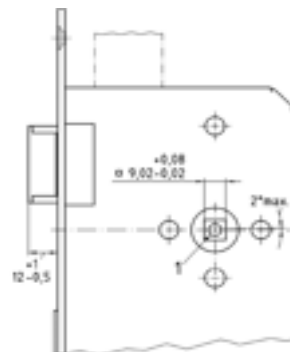

1 - is min. \varnothing 5,3 mm voor sloten met een gedeelde tuimelaar en tussenschijf

HAFI Beschläge brandwerend deurbeslag voldoet aan de **DIN 18273 FS** en aan de **EN 1906** met 9 mm stift. Hiermee bieden wij u 'kwaliteits' oplossingen, uw toegepaste product is dubbel gecertificeerd.

Daar vluchtwegen meestal brandwerend zijn, wordt het deurbeslag/sluitingen alleen in een brandwerende uitvoering geproduceerd! Zie ook de volgende pagina's.

Deuren in vluchtwegen en misverstanden

We zien dat "Brandveiligheid, Brandpreventie, Vluchtwegen enz." wel steeds meer aandacht krijgen, maar er zijn helaas nog diverse misverstanden met o.a. (vlucht)deuren.

Want, deuren in vluchtwegen staan op zich zelf!

Je hoort in de praktijk regelmatig zeggen dat je door een vluchtdeur 30 of 60 minuten moet kunnen vluchten (30 of 60 minuten is de brandwerendheid van de deur). Waar komt dat vandaan, maar heeft dat ook wel zin?

Wij zeggen, NEE.

Het Bouwbesluit kent twee type vluchtdeuren nl.; "Nooddeuren en Paniek/Vluchtdeuren" die zitten in brandscheidingen van verschillende vluchtroutes/wegen in een gebouw. Afhankelijk van de grote en toepassing van het gebouw wordt een type bepaald. De gebruikers en bezoekers kunnen door deze deuren (routes via de bekende groene bordjes) het gebouw ontvluchten. Tenminste als men dat snel doet!

Huidige constructies van veel inpandige brandwerende kozijnen en deuren geven de aanwezigen daar niet zoveel tijd voor.

- > kozijnen en deuren zijn vaak voorzien van brandwerende en opschuimend materiaal
- > deze zetten uit en verhinderen z.s.m. vuur en rook doorslag
- > de deur zet zich binnen ca. 3 tot 5 minuten vast in het kozijn.
Deur kan zonder geweld niet meer open!

Dat is maar goed ook want:

- > wilt u na die ca. 5 - 8 minuten nog wel door die deur
- > hoeveel graden is het achter die deur wel niet
- > boven de 100°C verbranden bij het ademen de longen
- > alleen hulpverleners met beschermende kleding en perslucht kunnen deze deuren openbreken

Wat wel belangrijk is om "Nood- en Paniek/Vluchtdeuren" in de beschikbare korte tijd **JUIST** te gebruiken, is de voorziening dat deze deuren zonder **losse** onderdelen en met **één handbeweging** te openen moeten zijn. Hiervoor zijn er twee geldende normen **NEN EN 179** en **NEN EN 1125 ***.

- > natuurlijk moeten deze vluchtdeuren vrij toegankelijk zijn
- > geen belemmeringen door opstakels (tafels, bedden, piano, bloembakken e.d.)

Voor deuren in de buitenschil van een gebouw gelden dezelfde vluchtweg eisen, echter deze deuren zullen niet binnen ca. 5 - 8 minuten vast staan. Maar gebouwbeheerders zullen ook naar de inbraakwerendheid van deze deuren kijken en ongewenst gebruik tegen willen gaan. Daar zit in de praktijk wel een spanningsveld tussen.

- > geldend blijven de NEN EN 179 en NEN EN 1125
- > dan vraagt de oplossing om elektro-mechanische sluitcombinaties
- > deze worden dan vrij-bedienbaar door de brandmeldinstallatie of de (groene) calamiteitenknop

* zie ook volgende pagina's

Vluchtwegen: Normen voor 'Nooddeuren' met NEN EN 179

In het bouwbesluit 2012 wordt er o.a. gesproken over vluchtroutes als ook over beschermde, extra beschermde en veiligheidsvluchtroutes, waarbij de deuren in deze vluchtroutes/wegen aan diverse normen moeten voldoen. Voor deze vluchtwegen staan er twee specifieke uitvoeringen t.w. 'Nooddeur' en een 'Paniek/Vluchtdeur'.

Verlaten in nood?

Nood(situaties), er is sprake van nood als er geen paniek ontstaat in gevaarlijke situaties. Dat is veelal bij een kleine groep personen die met het gebouw bekend zijn en weten waar de nooduitgangen zich bevinden. Als het goed is, krijgen deze personen hierover uitleg van hun werkgever. Uiteraard moeten deze deuren ook zonder **losse** onderdelen met **één handbeweging** te openen zijn!

Begripsbepaling in Bouwbesluit:

Nooddeur, deur die uitsluitend bestemd is om te vluchten



NEN EN 179, Sluitingen voor nooduitgangen met deurkruk of een drukplaat (Bouwbesluit 2012 advies **vanaf > 37 personen** in art. 6.25)

Bij nooddeuren moeten de producten minimaal voldoen aan :

- > bediening door een 'vrij beweegbare' deurkruk, greep of duwplaat
- > de deurkruk een 'U-model' vorm heeft, waarin het testblok moet passen!
- > de producten een duurtest hebben ondergaan
- > deurafmeting max. 1320x2520 mm en 200kg, grotere afm. dan speciaal testen

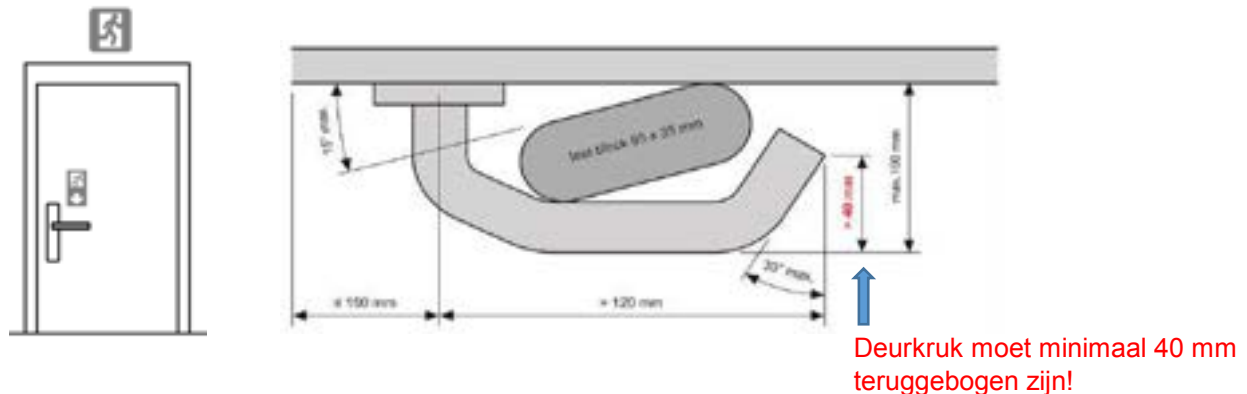

De norm kan alleen functioneren met toepassing van de juiste paniek-insteeksloten of paniek-meerpuntssluitingen!! Geheel voorzien van CE-markering. CE

Nooddeur moet een 'vrije doorgang' hebben van min. 850 mm!
(bij dubbele deuren kunnen ongelijke deurbreedtes noodzakelijk zijn!)

Bent u straks (o.a. Wet kwaliteitsborging voor het Bouwen - 2022) verantwoordelijk voor het niet juist toepassen van normen? Het niet toepassen kan zelfs leiden tot het plegen van een economisch delict.

Vluchtwegen: Normen voor 'Paniek/Vluchtdeuren' met NEN EN 1125

In het bouwbesluit 2012 wordt er o.a. gesproken over vluchtroutes als ook over beschermde, extra beschermde en veiligheidsvluchtroutes, waarbij de deuren in deze vluchtroutes/wegen aan diverse normen moeten voldoen. Voor deze vluchtwegen staan er twee specifieke uitvoeringen t.w. 'Nooddeur' en een 'Paniek/Vluchtdeur'.

Vluchten in paniek?

Paniek(situaties), is een reactie van een grote groep personen in een voor hen onbekende omgeving (bijv. openbare ruimte, groot kantoorgebouw, bioscoop enz.).

In zo'n geval moeten personen eenvoudig de paniek/vluchtdeur kunnen vinden, maar vooral vrij kunnen bedienen. Deze deuren moeten zonder **losse** onderdelen in **één handbeweging** te openen zijn!

Begripsbepaling in Bouwbesluit:

Wordt niet specifiek genoemd, maar komt overal voor bij vluchtroutes.



NEN EN 1125, Panieksluitingen voor vluchtdeuren met een horizontale bedieningsstang voor gebruik bij vluchtroutes

(Bouwbesluit 2012 **verplicht vanaf > 100 personen** in art. 6.25, mag ook bij minder)

Bij paniek/vluchtdeuren moeten de producten minimaal voldoen aan :

- > bediening door horizontale stang/balk (Pushbar of Touchbar, is duwstang of duwbalk)
- > deze moet minimaal 60% van de deurbreedte bestrijken
- > maximaal met 220 N zijdelingse druk te openen zijn
- > deurafmeting max. 1320x2520 mm en 200kg, grotere afm. dan speciaal testen

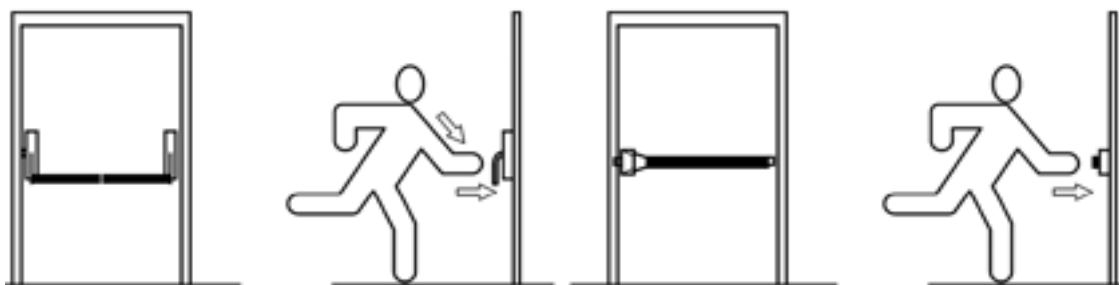

De norm kan alleen functioneren met toepassing van de juiste paniek-insteeksloten of paniek-meerpuntssluitingen!! Geheel voorzien van CE-markering. CE

Paniek/vluchtdeur moet een 'vrije doorgang' hebben van min. 850 mm!
(bij dubbele deuren kunnen ongelijke deurbreedtes noodzakelijk zijn!)

Bent u straks (o.a. Wet kwaliteitsborging voor het Bouwen - 2022) verantwoordelijk voor het niet juist toepassen van normen? Het niet toepassen kan zelfs leiden tot het plegen van een economisch delict.

Enkele toepassingen uit de praktijk ?



Helaas geen juiste toepassing.

- > groot winkelcentrum
- > is een deur voor de NEN EN 1125
- > moet dus een paniek-duwstang/balk zijn

- > nu een deurkruk, wat niet voldoende is
- > met nog eens een "verkeerd" model

Waarom?

- > aan alle betrokkenen:
ook uw familie, vrienden e.d. kunnen in een noodsituatie terecht komen dat ze moeten vluchten.
Dan toch graag goed!

Stukje uit vluchtplan plattegrond in een openbaargebouw



Het vluchtplan geeft keurig aan wat de vluchtwegen zijn vanaf de gang, via de lifthal naar het vluchtrappenhuis.

- > Heel goed, paniek-duwstang op deur gang - lifthal
- > maar waarom een deurkruk op deur lifthal - vluchtrappenhuis?
- > met nog een L-model deurkruk, welke niet is toegestaan
Hier hoort ook een paniek-duwstang op!

EPC - Duurzaamheid certificaat

Metafa staat graag midden in de maatschappij en heeft respect voor mens en milieu, waardoor we bewust meedoen aan duurzaam bouwen. Daarom voldoet het Metafa / HAFI veiligheidsdeurbeslag niet alleen aan alle inbraakwerendheid certificeringen, maar hebben deze ook een EPC duurzaamheid certificaat.

De EPD's zijn opgenomen in de Nationale Milieudatabase waarmee de duurzaamheidswaarde van een gebouw berekend kan worden. De vereiste minimale waarde staat sinds 1 januari 2018 in het Bouwbesluit. U ziet, ook hier helpen wij u met uw keuze!



Metafa Holland B.V. is lid van:



HAFI Beschläge GmbH zet zich ook in voor duurzaamheid en hebben de HAFI producten volgens ISO 14025 en EN 15804 door IBU laten certificeren. HAFI heeft zelfs fabrikants productcertificaten.



Binnendeurbeslag in roestvast staal

[← Terug](#)

Klikken op product = direct naar juiste pagina

Model overzicht - met ronde rozetten 830, met strakke rand en mat rond geborsteld in klasse 3/7

H201



H202



H203



H204



H206



H207



H208



H209/H299



H218



H219



H225



H226









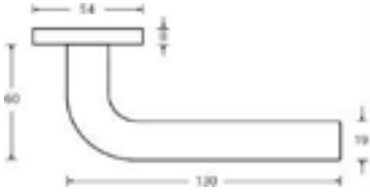
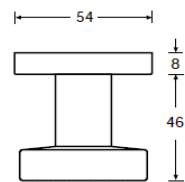

Bevestigingsmateriaal
in klasse 3



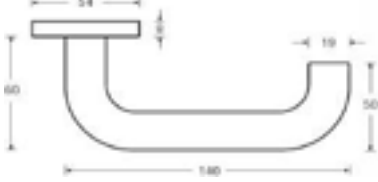
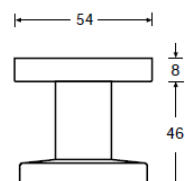







Binnendeurbeslag in roestvast staal

Terug

Serie Private Line			37-0140 A/B	
Deurkrukken vastdraaibaar met veer op ronde 'design' rozetten, met strakke rand, mat <u>ronde</u> geborsteld, onzichtbare bevestiging met M4 nokken en 37-52m			Classificatiesleutel EN 1906	
Voorbeeld en type aanduiding	Artikelnummer	Eenh.	Prijs	Afmeting
<p>H201-KL-3 HAFI RVS deurkrukken op ronde rozet</p> 	6432010000	paar		
<p>> idem als wisselgarnituur, zonder PC-rozetten</p> <p>H201-280-KL-3 Ls HAFI RVS wisselgarnituur met vaste knop + kruk</p> <p>H201-280-KL-3 Rs HAFI RVS wisselgarnituur met vaste knop + kruk</p>	6432012801	set		 <p>Knop ø 50</p>
 <p>Knop 280</p>  <p>Linkswijzend</p>  <p>Rechtswijzend</p>	6432012802	set		
<p>H202-KL-3 HAFI RVS deurkrukken op ronde rozet</p> 	6432020000	paar		
<p>> idem als wisselgarnituur, zonder PC-rozetten</p> <p>H202-280-KL-3 Ls HAFI RVS wisselgarnituur met vaste knop + kruk</p> <p>H202-280-KL-3 Rs HAFI RVS wisselgarnituur met vaste knop + kruk</p>	6432022801	set		 <p>Knop ø 50</p>
 <p>Knop 280</p>  <p>Linkswijzend</p>  <p>Rechtswijzend</p>	6432022802	set		

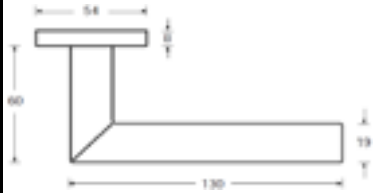
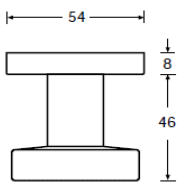



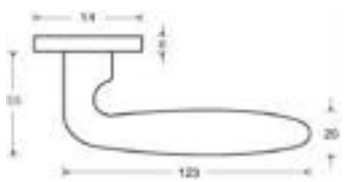
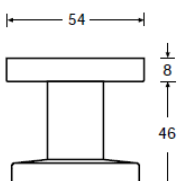

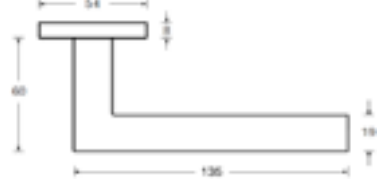
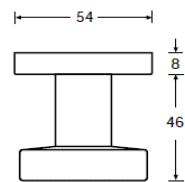

Binnendeurbeslag in roestvast staal

[Terug](#)

Serie Private Line			37-0140 A/B	
Deurkrukken vastdraaibaar met veer op ronde 'design' rozetten, met strakke rand, mat <u>ronde</u> geborsteld, onzichtbare bevestiging met M4 nokken en 37-52m			Classificatiesleutel EN 1906	
Voorbeeld en type aanduiding	Artikelnummer	Eenh.	Prijs	Afmeting
<p>H203-KL-3 HAFI RVS deurkrukken op ronde rozet</p>  <p>> idem als wisselgarnituur, zonder PC-rozetten</p> <p>H203-280-KL-3 Ls HAFI RVS wisselgarnituur met vaste knop + kruk</p> <p>H203-280-KL-3 Rs HAFI RVS wisselgarnituur met vaste knop + kruk</p>  <p>Knop 280</p>  <p>Linkswijzend</p>  <p>Rechtswijzend</p>	6432030000	paar		  <p>Knop \varnothing 50</p>
<p>H204-KL-3 HAFI RVS deurkrukken op ronde rozet</p>  <p>> idem als wisselgarnituur, zonder PC-rozetten</p> <p>H204-280-KL-3 Ls HAFI RVS wisselgarnituur met vaste knop + kruk</p> <p>H204-280-KL-3 Rs HAFI RVS wisselgarnituur met vaste knop + kruk</p>  <p>Knop 280</p>  <p>Linkswijzend</p>  <p>Rechtswijzend</p>	6432040000	paar		  <p>Knop \varnothing 50</p>

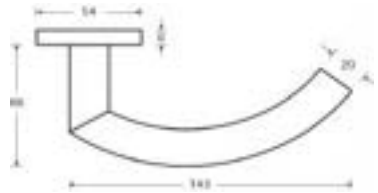
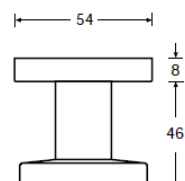





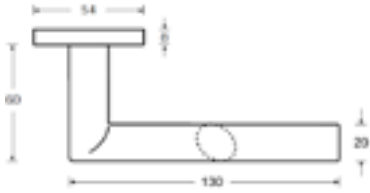
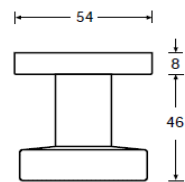

Binnendeurbeslag in roestvast staal

Terug

Serie Private Line			37-0140 A/B	
Deurkrukken vastdraaibaar met veer op ronde 'design' rozetten, met strakke rand, mat <u>ronde</u> geborsteld, onzichtbare bevestiging met M4 nokken en 37-52m			Classificatiesleutel EN 1906	
Voorbeeld en type aanduiding	Artikelnummer	Eenh.	Prijs	Afmeting
<p>H206-KL-3 HAFI RVS deurkrukken op ronde rozet</p> 	6432060000	paar		
<p>> idem als wisselgarnituur, zonder PC-rozetten</p> <p>H206-280-KL-3 Ls HAFI RVS wisselgarnituur met vaste knop + kruk</p> <p>H206-280-KL-3 Rs HAFI RVS wisselgarnituur met vaste knop + kruk</p>	6432062801	set		 <p>Knop ø 50</p>
 <p>Knop 280</p>  <p>Linkswijzend</p>  <p>Rechtswijzend</p>	6432062802	set		
<p>H207-KL-3 HAFI RVS deurkrukken op ronde rozet</p> 	6432070000	paar		
<p>> idem als wisselgarnituur, zonder PC-rozetten</p> <p>H207-280-KL-3 Ls HAFI RVS wisselgarnituur met vaste knop + kruk</p> <p>H207-280-KL-3 Rs HAFI RVS wisselgarnituur met vaste knop + kruk</p>	6432072801	set		 <p>Knop ø 50</p>
 <p>Knop 280</p>  <p>Linkswijzend</p>  <p>Rechtswijzend</p>	6432072802	set		

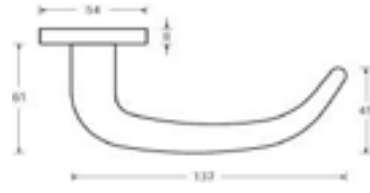
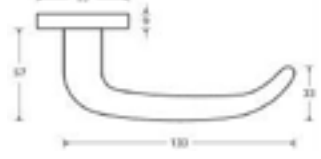
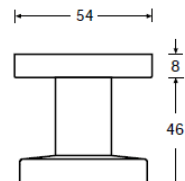





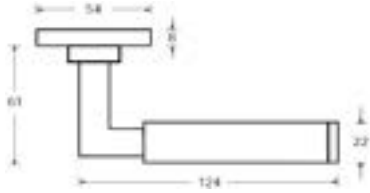
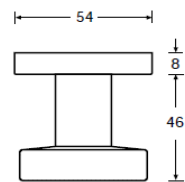

Binnendeurbeslag in roestvast staal

[Terug](#)

Serie Private Line			37-0140 A/B	
Deurkrukken vastdraaibaar met veer op ronde 'design' rozetten, met strakke rand, mat <u>ronde</u> geborsteld, onzichtbare bevestiging met M4 nokken en 37-52m			Classificatiesleutel EN 1906	
Voorbeeld en type aanduiding	Artikelnummer	Eenh.	Prijs	Afmeting
<p>H208-KL-3 HAFI RVS deurkrukken op ronde rozet</p> 	6432080000	paar		  <p>Knop ø 50</p>
<p>> idem als wisselgarnituur, zonder PC-rozetten</p> <p>H208-280-KL-3 Ls HAFI RVS wisselgarnituur met vaste knop + kruk</p> <p>H208-280-KL-3 Rs HAFI RVS wisselgarnituur met vaste knop + kruk</p>	6432082801	set		
 <p>Knop 280</p>  <p>Linkswijzend</p>  <p>Rechtswijzend</p>				
<p>H299-KL-3 HAFI RVS deurkrukken op ronde rozet</p> 	6432990000	paar		 <p>H209 op aanvraag</p>   <p>Knop ø 50</p>
<p>> idem als wisselgarnituur, zonder PC-rozetten</p> <p>H299-280-KL-3 Ls HAFI RVS wisselgarnituur met vaste knop + kruk</p> <p>H299-280-KL-3 Rs HAFI RVS wisselgarnituur met vaste knop + kruk</p>	6432992801	set		
 <p>Knop 280</p>  <p>Linkswijzend</p>  <p>Rechtswijzend</p>				

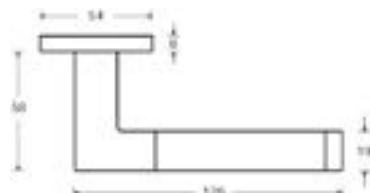
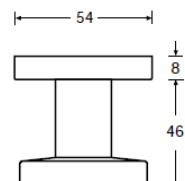









Binnendeurbeslag in roestvast staal

[Terug](#)

Serie Private Line			37-0140 A/B	
Deurkrukken vastdraaibaar met veer op ronde 'design' rozetten, met strakke rand, mat <u>ronde</u> geborsteld, onzichtbare bevestiging met M4 nokken en 37-52m			Classificatiesleutel EN 1906	
Voorbeeld en type aanduiding	Artikelnummer	Eenh.	Prijs	Afmeting
<p>H218-KL-3 HAFI RVS deurkrukken op ronde rozet</p> 	6432180000	paar		
<p>> idem als wisselgarnituur, zonder PC-rozetten</p> <p>H218-280-KL-3 Ls HAFI RVS wisselgarnituur met vaste knop + kruk</p> <p>H218-280-KL-3 Rs HAFI RVS wisselgarnituur met vaste knop + kruk</p>	6432182801	set		 <p>Knop ø 50</p>
 <p>Knop 280</p>  <p>Linkswijzend</p>  <p>Rechtswijzend</p>	6432182802	set		
<p>H219-KL-3 HAFI RVS deurkrukken op ronde rozet</p> 	6432190000	paar		
<p>> idem als wisselgarnituur, zonder PC-rozetten</p> <p>H219-280-KL-3 Ls HAFI RVS wisselgarnituur met vaste knop + kruk</p> <p>H219-280-KL-3 Rs HAFI RVS wisselgarnituur met vaste knop + kruk</p>	6432192801	set		 <p>Knop ø 50</p>
 <p>Knop 280</p>  <p>Linkswijzend</p>  <p>Rechtswijzend</p>	6432192802	set		

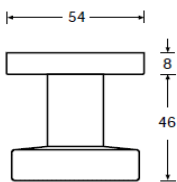



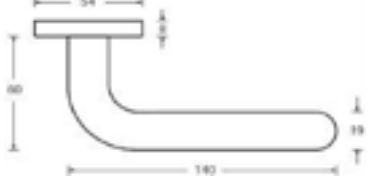
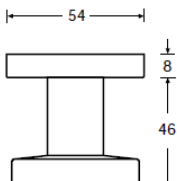

Binnendeurbeslag in roestvast staal

[Terug](#)

Serie Private Line			37-0140 A/B	
Deurkrukken vastdraaibaar met veer op ronde 'design' rozetten, met strakke rand, mat <u>ronde</u> geborsteld, onzichtbare bevestiging met M4 nokken en 37-52m			Classificatiesleutel EN 1906	
Voorbeeld en type aanduiding	Artikelnummer	Eenh.	Prijs	Afmeting
<p>H225-KL-3 HAFI RVS deurkrukken op ronde rozet</p>  <p>> idem als wisselgarnituur, zonder PC-rozetten</p> <p>H225-280-KL-3 Ls HAFI RVS wisselgarnituur met vaste knop + kruk</p> <p>H225-280-KL-3 Rs HAFI RVS wisselgarnituur met vaste knop + kruk</p>  <p>Knop 280</p>  <p>Linkswijzend</p>  <p>Rechtswijzend</p>	<p>6432250000</p>  <p>(als model)</p> <p>6432252801</p> <p>6432252802</p>	<p>paar</p> <p>set</p> <p>set</p>		  <p>Knop \varnothing 50</p>
<p>H226-KL-3 HAFI RVS deurkrukken op ronde rozet</p>  <p>> idem als wisselgarnituur, zonder PC-rozetten</p> <p>H226-280-KL-3 Ls HAFI RVS wisselgarnituur met vaste knop + kruk</p> <p>H226-280-KL-3 Rs HAFI RVS wisselgarnituur met vaste knop + kruk</p>  <p>Knop 280</p>  <p>Linkswijzend</p>  <p>Rechtswijzend</p>	<p>6432260000</p> <p>6432262801</p> <p>6432262802</p>	<p>paar</p> <p>set</p> <p>set</p>		  <p>Knop \varnothing 50</p>



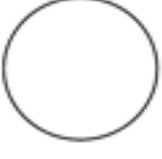

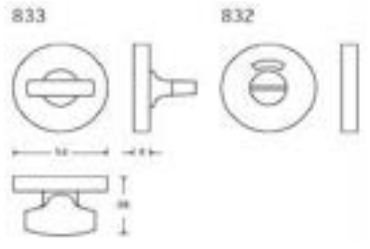
Binnendeurbeslag in roestvast staal

[Terug](#)

Serie Private Line Ronde 'design' rozetten, met strakke rand, mat rond geborsteld, onzichtbare bevestiging met M4 nokken en 37-52mm 				horen bij de betreffende Classificatiesleutel EN 1906	
Voorbeeld en type aanduiding	Artikelnummer	Eenh.	Prijs	Afmeting	
H831-KL-3 HAFI RVS ronde rozetten PC 	643831PC00	paar			
H831-KL-3 HAFI RVS ronde rozetten Klavier-Ovaal 	643831SL00	paar			
H831-KL-3 HAFI RVS ronde rozetten Blind 	643831BL00	paar			
H833-832-KL-3 HAFI RVS ronde WC-rozetten met rood-wit aanduiding 	643833WC00	paar			
<p><u>Noot:</u></p> <p>Rozetten leveren wij altijd als paar uit! I.v.m. nok met draad en nok voor schroefgat</p>					

Binnendeurbeslag in roestvast staal

[Terug](#)

Serie Private Line				37-0140 A/B
Knoppen op ronde 'design' rozetten, met <u>strakke rand</u> , mat <u>rond</u> geborsteld, onzichtbare bevestiging met M4 nokken en 37-50mm				Classificatiesleutel EN 1906 (voor draaiende delen)
Voorbeeld en type aanduiding	Artikelnummer	Eenh.	Prijs	Afmeting
H280-830-KL-3VA HAFI RVS platte knop vast op ronde rozet (nokken met draad, inclusief schroefwisselstift M6 - 8x70mm)	643280000	stuk		<p>Knop Ø 50</p>
H280-830-KL-3VA+S HAFI RVS platte knop vast op ronde rozet (geschikt voor vierkantstift 8mm en nokken met ingestoken schroeven)	643280001	stuk		
H280-830-KL-3DR HAFI RVS platte knop vastdraaibaar op ronde rozet (geschikt voor vierkantstift 8mm en nokken met draad)	643280002	stuk		
H280-830-KL-3DR+S HAFI RVS platte knop vastdraaibaar op ronde rozet (geschikt voor vierkantstift 8mm en nokken met ingestoken schroeven)	643280003	stuk		
 				
H280-830-KL-3DR/DR HAFI RVS paar platte knoppen op ronde rozetten buiten + binnen vastdraaibaar met stift 8x110mm	6432802801	paar		
H280-830-KL-3VA/DR HAFI RVS paar platte knoppen op ronde rozetten buiten vast + binnen vastdraaibaar met schroefwisselstift M6-8x70mm	6432802802	paar		
H280-830-KL-3VA/VA HAFI RVS paar platte knoppen buiten + binnen vast op ronde rozetten met schroefwisselstift M6-8x70mm	6432802803	paar		
  <p>8 x 110mm</p>  <p>M6 - 8x70mm</p>				

Binnendeurbeslag in roestvast staal

[Terug](#)

Serie Private Line				37-0140 A/B
Knoppen op ronde 'design' rozetten, met <u>strakke rand</u> , mat <u>rond</u> geborsteld, onzichtbare bevestiging met M4 nokken en 37-50mm				Classificatiesleutel EN 1906 (voor draaiende delen)
Voorbeeld en type aanduiding	Artikelnummer	Eenh.	Prijs	Afmeting
H285-830-KL-3VA HAFI RVS bolle knop vast op ronde rozet (nokken met draad, inclusief schroefwisselstift M6 - 8x70mm)	6432850000	stuk		<p>Knop \varnothing 55</p>
H285-830-KL-3VA+S HAFI RVS bolle knop vast op ronde rozet (geschikt voor vierkantstift 8mm en nokken met ingestoken schroeven)	6432850001	stuk		
H285-830-KL-3DR HAFI RVS bolle knop vastdraaibaar op ronde rozet (geschikt voor vierkantstift 8mm en nokken met draad)	6432850002	stuk		
H285-830-KL-3DR+S HAFI RVS bolle knop vastdraaibaar op ronde rozet (geschikt voor vierkantstift 8mm en nokken met ingestoken schroeven) ** afbeelding met ingestoken schroeven zie pag. HB-25	6432850003	stuk		
H285-830-KL-3DR/DR HAFI RVS paar bolle knoppen buiten + binnen vastdraaibaar op ronde rozetten met stift 8x110mm	6432852851	paar		
H285-830-KL-3VA/DR HAFI RVS paar bolle knoppen buiten vast + binnen vastdraaibaar op ronde rozetten met schroefwisselstift M6-8x70mm	6432852852	paar		
H285-830-KL-3VA/VA HAFI RVS paar bolle knoppen buiten + binnen vast op ronde rozetten met schroefwisselstift M6-8x70mm	6432852853	paar		
H286-830-KL-3 Ls HAFI RVS bolle verkropte knop vast op ronde rozet - linkswijzend (incl. schroefwisselstift M6 - 8x70mm)	6432860001	stuk		<p>Knop \varnothing 55</p>
idem - rechtswijzend	6432860002	stuk		
		<p>Linkswijzend Rechtswijzend</p>		

Binnendeurbeslag in roestvast staal

 **Terug**

Klikken op product = direct naar juiste pagina

Model overzicht - met vierkante rozetten 844 in klasse 3/7

H203



H206



H207



H208



H218



H219



H229



H230











**Bevestigingsmateriaal
in klasse 3**



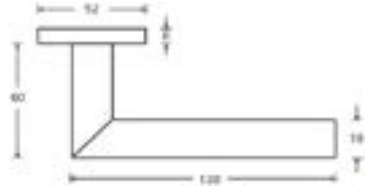
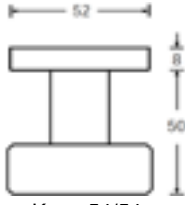



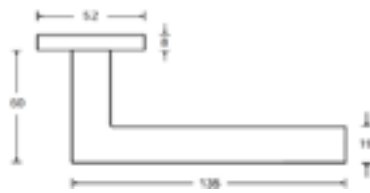
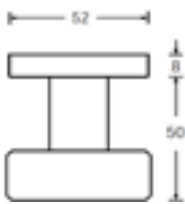





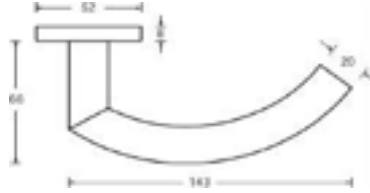

Binnendeurbeslag in roestvast staal

[Terug](#)

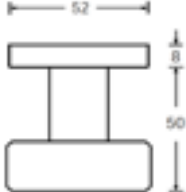
Serie Private Line				37-0140 A/B	
Deurkrukken vastdraaibaar met veer op vierkante rozetten, met afdekrozet, mat geborsteld, onzichtbare bevestiging met M4 nokken en 37-52mm				Classificatiesleutel EN 1906	
Voorbeeld en type aanduiding	Artikelnummer	Eenh.	Prijs	Afmeting	
<p>H203-844-KL-3 HAFI RVS deurkrukken op vierkante rozet</p>  <p>> idem als wisselgarnituur (zonder PC-rozetten)</p> <p>H203-283-844-KL-3 Ls HAFI RVS wisselgarnituur met vaste knop + kruk</p> <p>H203-283-844-KL-3 Rs HAFI RVS wisselgarnituur met vaste knop + kruk</p>  <p>Knop 283</p>  <p>Linkswijzend</p>  <p>Rechtswijzend</p>	643V2030000	paar		 <p>Noot: afdekrozet is niet geheel te verwijderen!</p>  <p>Knop 54/54</p>	
<p>H206-844-KL-3 HAFI RVS deurkrukken op vierkante rozet</p>  <p>> idem als wisselgarnituur (zonder PC-rozetten)</p> <p>H206-283-844-KL-3 Ls HAFI RVS wisselgarnituur met vaste knop + kruk</p> <p>H206-283-844-KL-3 Rs HAFI RVS wisselgarnituur met vaste knop + kruk</p>  <p>Knop 283</p>  <p>Linkswijzend</p>  <p>Rechtswijzend</p>	643V2060000	paar		 <p>Noot: afdekrozet is niet geheel te verwijderen!</p>  <p>Knop 54/54</p>	

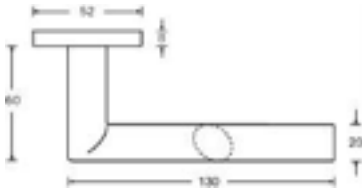



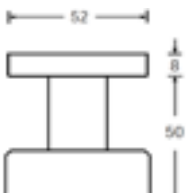



Binnendeurbeslag in roestvast staal

[Terug](#)

Serie Private Line				37-0140 A/B	
Deurkrukken vastdraaibaar met veer op vierkante rozetten, met afdekrozet, mat geborsteld, onzichtbare bevestiging met M4 nokken en 37-52mm				Classificatiesleutel EN 1906	
Voorbeeld en type aanduiding	Artikelnummer	Eenh.	Prijs	Afmeting	
<p>H207-844-KL-3 HAFI RVS deurkrukken op vierkante rozet</p> 	<p>643V2070000</p>  <p>(als model)</p>	paar			
<p>> idem als wisselgarnituur (zonder PC-rozetten)</p> <p>H207-283-844-KL-3 Ls HAFI RVS wisselgarnituur met vaste knop + kruk</p> <p>H207-283-844-KL-3 Rs HAFI RVS wisselgarnituur met vaste knop + kruk</p>	<p>643V2072831</p>	set	aanvraag		
<p>643V2072832</p>	set	aanvraag			
 <p>Knop 283</p>	 <p>Linkswijzend</p>	 <p>Rechtswijzend</p>		 <p>Knop 54/54</p>	
<p>H208-844-KL-3 HAFI RVS deurkrukken op vierkante rozet</p> 	<p>643V2080000</p>	paar		 <p>Noot: afdekrozet is niet geheel te verwijderen!</p>	
<p>> idem als wisselgarnituur (zonder PC-rozetten)</p> <p>H208-283-844-KL-3 Ls HAFI RVS wisselgarnituur met vaste knop + kruk</p> <p>H208-283-844-KL-3 Rs HAFI RVS wisselgarnituur met vaste knop + kruk</p>	<p>643V2082831</p>	set	aanvraag		
	<p>643V2082832</p>	set	aanvraag		
 <p>Knop 283</p>	 <p>Linkswijzend</p>	 <p>Rechtswijzend</p>		 <p>Knop 54/54</p>	

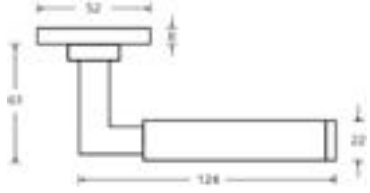
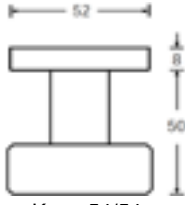



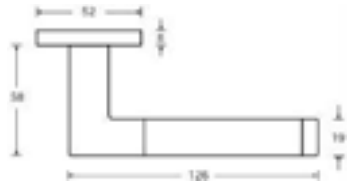
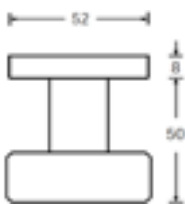



Binnendeurbeslag in roestvast staal

Terug

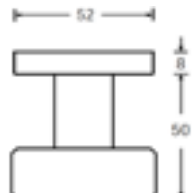
Serie Private Line				37-0140 A/B	
Deurkrukken vastdraaibaar met veer op vierkante rozetten, met afdekrozet, mat geborsteld, onzichtbare bevestiging met M4 nokken en 37-52mm				Classificatiesleutel EN 1906	
Voorbeeld en type aanduiding	Artikelnummer	Eenh.	Prijs	Afmeting	
<p>H218-844-KL-3 HAFI RVS deurkrukken op vierkant vierkante rozet in mat (afb. in gepolijst)</p>  <p>> idem als wisselgarnituur (zonder PC-rozetten)</p> <p>H218-283-844-KL-3 Ls HAFI RVS wisselgarnituur met vaste knop + kruk</p> <p>H218-283-844-KL-3 Rs HAFI RVS wisselgarnituur met vaste knop + kruk</p>  <p>Knop 283</p>  <p>Linkswijzend</p>  <p>Rechtswijzend</p>	643V2180000**	paar		<p>** alleen op bestelling</p>  <p>Noot: afdekrozet is niet geheel te verwijderen!</p>  <p>Knop 54/54</p>	
<p>H219-844-KL-3 HAFI RVS deurkrukken op vierkante rozet</p>  <p>> idem als wisselgarnituur (zonder PC-rozetten)</p> <p>H219-283-844-KL-3 Ls HAFI RVS wisselgarnituur met vaste knop + kruk</p> <p>H219-283-844-KL-3 Rs HAFI RVS wisselgarnituur met vaste knop + kruk</p>  <p>Knop 283</p>  <p>Linkswijzend</p>  <p>Rechtswijzend</p>	643V2190000**	paar		<p>** alleen op bestelling</p>  <p>Noot: afdekrozet is niet geheel te verwijderen!</p>  <p>Knop 54/54</p>	



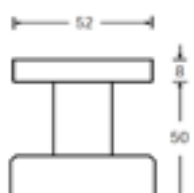



Binnendeurbeslag in roestvast staal

[Terug](#)

Serie Private Line				37-0140 A/B	
Deurkrukken vastdraaibaar met veer op vierkante rozetten, met afdekrozet, mat geborsteld, onzichtbare bevestiging met M4 nokken en 37-52mm				Classificatiesleutel EN 1906	
Voorbeeld en type aanduiding	Artikelnummer	Eenh.	Prijs	Afmeting	
<p>H229-844-KL-3 HAFI RVS deurkrukken op vierkante rozet</p> 	643V2290000**	paar		** alleen op bestelling	
<p>> idem als wisselgarnituur (zonder PC-rozetten)</p> <p>H229-283-844-KL-3 Ls HAFI RVS wisselgarnituur met vaste knop + kruk</p> <p>H229-283-844-KL-3 Rs HAFI RVS wisselgarnituur met vaste knop + kruk</p>  <p>Knop 283</p>	643V2292831	set	aanvraag	 <p>Knop 54/54</p>	
 <p>Linkswijzend</p>  <p>Rechtswijzend</p>	643V2292832	set	aanvraag		
<p>H230-844-KL-3 HAFI RVS deurkrukken op vierkante rozet</p> 	643V2300000**	paar		** alleen op bestelling	
<p>> idem als wisselgarnituur (zonder PC-rozetten)</p> <p>H230-283-844-KL-3 Ls HAFI RVS wisselgarnituur met vaste knop + kruk</p> <p>H230-283-844-KL-3 Rs HAFI RVS wisselgarnituur met vaste knop + kruk</p>  <p>Knop 283</p>	643V2302831	set	aanvraag	 <p>Knop 54/54</p> <p>Noot: afdekrozet is niet geheel te verwijderen!</p>	
 <p>Linkswijzend</p>  <p>Rechtswijzend</p>	643V2302832	set	aanvraag		

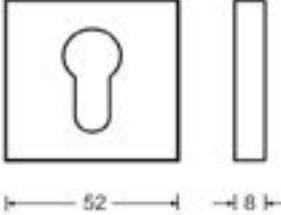

Binnendeurbeslag in roestvast staal

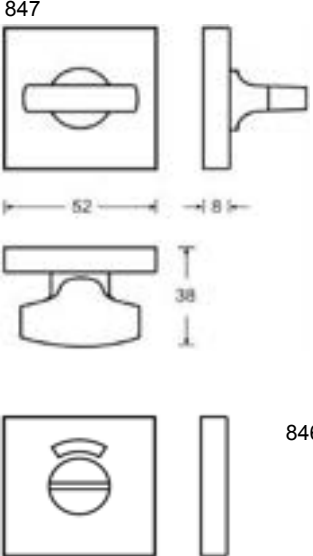
 Terug

Serie Private Line Vierkante rozetten, met afdekrozet, mat geborsteld, onzichtbare bevestiging met M4 nokken en 37-52mm 				horen bij de betreffende Classificatiesleutel EN 1906	
Voorbeeld en type aanduiding	Artikelnummer	Eenh.	Prijs	Afmeting	
H845-KL-3 HAFI RVS vierkante rozetten PC 	643V845PC00	paar			
H845-KL-3 HAFI RVS vierkante rozetten Klavier 	643V845SL00	paar			
H845-KL-3 HAFI RVS vierkante rozetten Blind 	643V845BL00	paar			
H847/846-KL-3 HAFI RVS vierkante WC-rozetten met rood-wit aanduiding 	643V847WC00	paar			
<p><u>Noot:</u></p> <p>Rozetten leveren wij altijd als paar uit! I.v.m. nok met draad en nok voor schroefgat</p>					

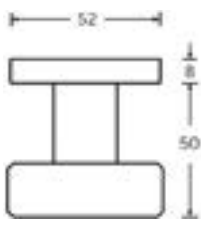

Binnendeurbeslag in roestvast staal

[← Terug](#)

Serie Private Line Knop op vierkante rozet, met afdekrozet, mat geborsteld, onzichtbare bevestiging met M4 nokken en 37-50mm 				horen bij de betreffende Classificatiesleutel EN 1906	
Voorbeeld en type aanduiding	Artikelnummer	Eenh.	Prijs	Afmeting	
H283-8/844-KL-3 HAFI RVS vierkante platte knop vast op vierkante ronde rozet (incl. schroefwisselstift M6 - 8x70mm)  Knop 283	643V2830000	stuk		 Knop 54/54	

Binnendeurbeslag in roestvast staal

[Terug](#)

Serie Private Line				37-0140 A/B
Bevestigingsmiddelen in klasse 3				Classificatiesleutel EN 1906
Voorbeeld en type aanduiding	Artikelnummer	Eenh.	Prijs	Afmeting
<p>Schroefwisselstiften</p>  <p>H8990-70 M6-8x70mm H8990-90 M6-8x90mm H8990-110 M6-8x110mm H8990-130 M6-8x130mm</p>	<p>62899070680 62899090680 62899110680 62899130680</p>	<p>stuk stuk stuk stuk</p>		<p>tot dd 50mm tot dd 70mm tot dd 90mm tot dd 110mm</p>
<p>Vol-vierkantstiften</p>  <p>H8560-110 8x110mm H8560-130 8x130mm H8560-150 8x150mm H8560-170 8x170mm</p>	<p>62856011080 62856013080 62856015080 62856017080</p>	<p>stuk stuk stuk stuk</p>		<p>tot dd 50mm tot dd 70mm tot dd 100mm tot dd 120mm</p>
<p>Vol-vierkantstiften met platkop</p>  <p>H8740-70 8x70mm H8740-100 8x100mm</p>	<p>62874007080 62874010080</p>	<p>stuk stuk</p>		
<p>Schroevenset bestaande uit: 4 stuks M4 x .. schroeven met polyfleck</p> <p>HM450-KL-3 HAFI schroevenset 4x M4x50mm, dd. 37-52mm HM460-KL-3 HAFI schroevenset 4x M4x60mm, dd. 47-62mm HM470-KL-3 HAFI schroevenset 4x M4x70mm, dd. 57-72mm</p>	<p>6294500000 6294600000 6294700000</p>	<p>set set set</p>		
<p>Snij-Inbusschroef M6x5 t.b.v. deurkruk</p> <p>Punt-Inbusschroef M6x5 t.b.v. gatdeel afsluitbare venstergreep</p> <p>Verloophuls 7 naar 8mm, lengte 30mm Verloophuls 8 naar 9mm, lengte 30mm Verloophuls 8 naar 10mm, lengte 30mm Verloophuls 9 naar 10mm, lengte 30mm</p>	<p>6290000208 6290000211 D0554-0708-30 D0554-0809-30 D0554-0810-30 D0554-0910-30</p>	<p>stuk stuk stuk stuk stuk stuk</p>		  

Binnendeurbeslag in roestvast staal

[← Terug](#)

Serie Public Line

Algemeen - Projecten - Kleuren

horen bij de betreffende
Classificatiesleutel EN 1906

Door de ruime keuze in deurkrukken i.c.m. rozetten, kort- en langschilden en de verschillende afwerkingen in de **serie Public Line** heeft Metafa hiervan niet alles op voorraad zoals u eigenlijk gewend bent. Dit behoeft voor u geen probleem te zijn om voor deze - **zeer hoogwaardige serie van HAFI** - te kiezen. Daar dit deurbeslag veelal in de projectbouw wordt toegepast is een korte levertijd haalbaar.

Bij HAFI Beschläge GmbH in Duitsland wordt er per order zeer snel geproduceerd en uitgeleverd. Hierdoor kan Metafa ondanks de diversiteit in "projectbeslag" toch aan uw vraag voldoen.

Vanuit onze projectbegeleiding adviseren wij u graag - voor dat uw opdrachtgever zijn deuren besteld - over de "**gebruiksfunctionaliteit**" van de deur en het daarbij behorende juiste deurbeslag.

**Stuur uw aanvraag met model, type, aantal, deurinfo e.d.,
wij zoeken in overleg graag naar de juiste oplossing en maken een passende aanbieding.**

Het HAFI deurbeslag is allemaal "vastdraaibaar" uitgevoerd en voldoet aan de EN 1906 in klasse 3, 4 en 4/7* met 200.000 of 1.000.000 bewegingscycli

In de klasse **4/7*** met **1.000.000** bewegingscycli en **M5** nokken heeft u keuze uit:

- > ronde en vierkante rozetten hoog 9mm
- > kort-, lang- en breedschilden

in type **C4-2**, 360° kogelgelagerd vastdraaibaar

47* - B150U

in type **C4-3**, als hierboven en
met hooghoudmechanisme

47* - B150B

en 90° aanslag, hierdoor blijft de deurkruk altijd horizontaal!

Ook in PVD (Physical Vapour Deposition) afwerkingen

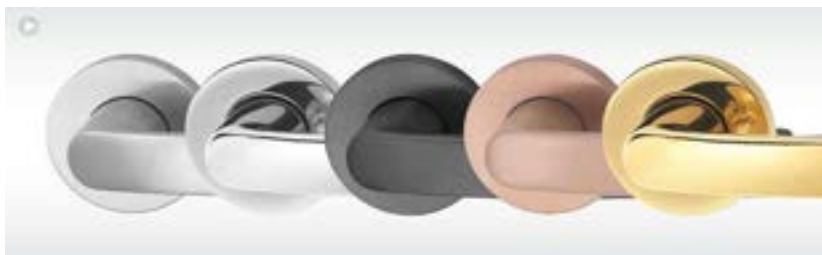

In de klasse **4/7** met 200.000 bewegingscycli en M4 nokken heeft u keuze uit:

- > ronde en vierkante rozetten hoog 9mm
- > idem, echter in Flush Line hoog 4mm (ook vlakliggend)
- > kort- en langschilden

Voor het overige assortiment bekijk de HAFI catalogus of download deze via www.metafa.nl of www.hafi.de

Binnendeurbeslag in roestvast staal

 **Terug**

Serie Public Line met ronde rozetten in klasse 4/7* in type C4-2 of C4-3

Classificatiesleutel **47*-B150U** of met **47*-B150B** en beide met > 1.000.000 bewegingscycli

H201



H202



H203



H207



H208



H209



H299



H215



H218L



H218



H238



H224



Noot: 201, 202 en 203 op voorraad, rest op aanvraag

Binnendeurbeslag in roestvast staal

 **Terug**

Serie Public Line met ronde rozetten in klasse 4/7* in type C4-2 of C4-3

Classificatiesleutel **47*-B150U** of met **47*-B150B** en beide met > 1.000.000 bewegingscycli

H225



H226

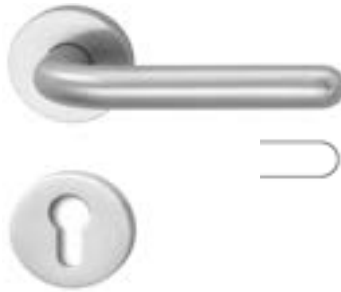

H227



H228



H234



H235



H245



H246



Bevestigingsmateriaal
in klasse 4



H253 / H254



H253



H254

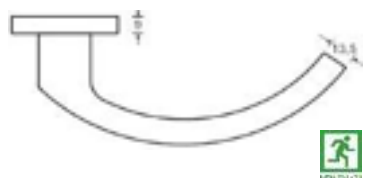

Noot: 201, 202 en 203 op voorraad, rest op aanvraag

Binnendeurbeslag in roestvast staal

 **Terug**

Klein overzicht met afgeronde of rechthoekige kort- en langschilden

in klasse 4/7 met **47-B140A/B** of met **47*-B150U** (200.000 of > 1.000.000)

H201-807



H202-807



H203-807



H203-811



H201-811



H299-811



H201-813



H202-813









H299-813

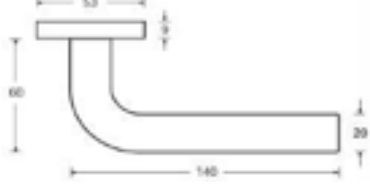

Noot: leveringen op aanvraag en andere deurkrukken

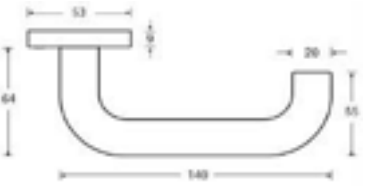

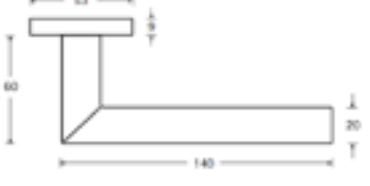

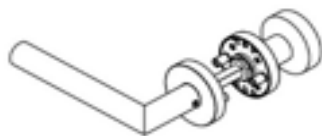



Binnendeurbeslag in roestvast staal

[Terug](#)

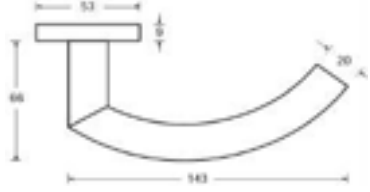
Serie Public Line - Type C4-2				47*-B150U	
Deurkrukken 360° kogelgelagerd vastdraaibaar met speciaal glijlager, onderrozet met M5 nokken, afdekrozet met strakke kant, mat geborsteld, onzichtbare bevestiging				36-49mm	
				Classificatiesleutel EN 1906 > 1.000.000 bewegingscycli	
Voorbeeld en type aanduiding	Artikelnummer	Eenh.	Prijs	Afmeting	
<p>H201-KL-4/2 HAFI RVS deurkrukken 360° vastdraaibaar op ronde rozetten H201-280-KL-4/2 HAFI RVS wisselgarn. vaste knop + 360° vastdr.b. kruk zonder PC rozet</p> 	<p>64C42201000 64C42201280</p>	<p>paar set</p>			
<p>H202-KL-4/2 HAFI RVS deurkrukken 360° vastdraaibaar op ronde rozetten H202-280-KL-4/2 HAFI RVS wisselgarn. vaste knop + 360° vastdr.b. kruk zonder PC rozet</p> 	<p>64C42202000 64C42202280</p>  <p>(als model)</p>	<p>paar set</p>			
<p>H203-KL-4/2 HAFI RVS deurkrukken 360° vastdraaibaar op ronde rozetten H203-280-KL-4/2 HAFI RVS wisselgarn. vaste knop + 360° vastdr.b. kruk zonder PC rozet</p> 	<p>64C42203000 64C42203280</p>	<p>paar set</p>			
<p>Wisselgarnituren zijn met knop 281</p>  <p>knop 280</p>  <p>Ls en Rs toepasbaar</p> <p>Let op: kruk gat in deur min. Ø 25mm</p>					

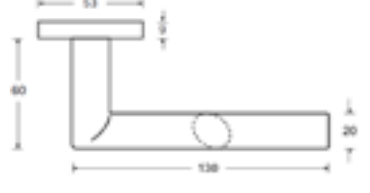

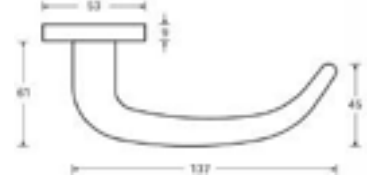

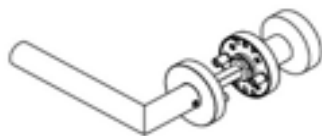



Binnendeurbeslag in roestvast staal

[Terug](#)

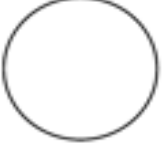
Serie Public Line - Type C4-2				47*-B150U	
Deurkrukken 360° kogelgelagerd vastdraaibaar met speciaal glijlager, onderrozet met M5 nokken, afdekrozet met strakke kant, mat geborsteld, onzichtbare bevestiging				36-49mm	
				Classificatiesleutel EN 1906 > 1.000.000 bewegingscycli	
Voorbeeld en type aanduiding	Artikelnummer	Eenh.	Prijs	Afmeting	
<p>H207-KL-4/2 HAFI RVS deurkrukken 360° vastdraaibaar op ronde rozetten</p> <p>H207-280-KL-4/2 HAFI RVS wisselgarn. vaste knop + 360° vastdr.b. kruk zonder PC rozet</p> 	<p>64C42207000</p> <p>64C42207280</p>  <p>(als model)</p>	<p>paar</p> <p>set</p>	<p>aanvraag</p> <p>aanvraag</p>		
<p>H208-KL-4/2 HAFI RVS deurkrukken 360° vastdraaibaar op ronde rozetten</p> <p>H208-280-KL-4/2 HAFI RVS wisselgarn. vaste knop + 360° vastdr.b. kruk zonder PC rozet</p> 	<p>64C42208000</p> <p>64C42208280</p>	<p>paar</p> <p>set</p>	<p>aanvraag</p> <p>aanvraag</p>	<p>Noot: krukgat in deur min. Ø 25mm</p> 	
<p>H299-KL-4/2 HAFI RVS deurkrukken 360° vastdraaibaar op ronde rozetten</p> <p>H299-280-KL-4/2 HAFI RVS wisselgarn. vaste knop + 360° vastdr.b. kruk zonder PC rozet</p> 	<p>64C42299000</p> <p>64C42299280</p>  <p>(als model)</p>	<p>paar</p> <p>set</p>	<p>aanvraag</p> <p>aanvraag</p>		
<p>Wisselgarnituren zijn met knop 280</p>  <p>knop 280</p>  <p>Ls en Rs toepasbaar</p> <p>Let op: krukgat in deur min. Ø 25mm</p>					

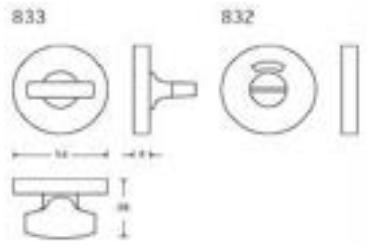
Binnendeurbeslag in roestvast staal

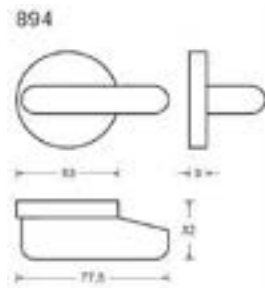
[Terug](#)

Serie Public Line Ronde 'design' rozetten met strakke afdekrozet, mat geborsteld, onzichtbare bevestiging met M5 nokken en 36-49mm				horen bij de betreffende Classificatiesleutel EN 1906	
Voorbeeld en type aanduiding	Artikelnummer	Eenh.	Prijs	Afmeting	
H831-KL-C4 HAFI RVS ronde rozetten PC 	64C4831PC0	paar			
H831-KL-C4 HAFI RVS ronde rozetten Blind 	64C4831BL0	paar		Noot: Rozetten leveren wij altijd als paar uit! I.v.m. nok met draad en nok voor schroefgat	
H833-832-KL-C4 HAFI RVS ronde WC-rozetten met rood-wit aanduiding en voor 36-40mm 	64C4833WC0	paar			
H894-832-KL-C4 HAFI RVS ronde WC-rozetten met extra lange greep rood-wit aanduiding en voor 36-40mm 	64C4894WC0	paar	aanvraag		
Optioneel: leverbaar met doornsleutel bediening 			aanvraag		

Binnendeurbeslag in roestvast staal

[← Terug](#)

Serie Public Line Knop vast op ronde 'design' rozetten, met strakke afdekrozet, mat geborsteld, onzichtbare bevestiging met M5 nokken en 36-49mm				horen bij de betreffende Classificatiesleutel EN 1906	
Voorbeeld en type aanduiding		Artikelnummer	Eenh.	Prijs	Afmeting
H280-830-KL-C4 HAFI RVS platte knop vast op ronde rozet (incl. schroefwisselstift M6 - 8x70mm)		64C42800000	stuk	36-49mm	

Optioneel: op aanvraag leverbaar andere model knoppen vast op rozet of als vastdraaibare uitvoering

H281

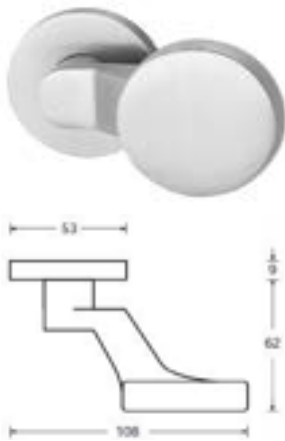

H284



H285

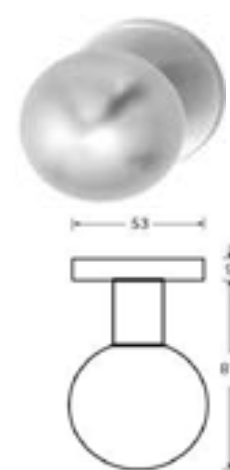

H286

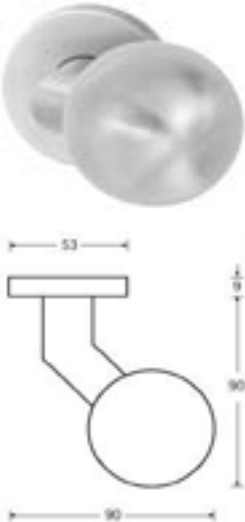

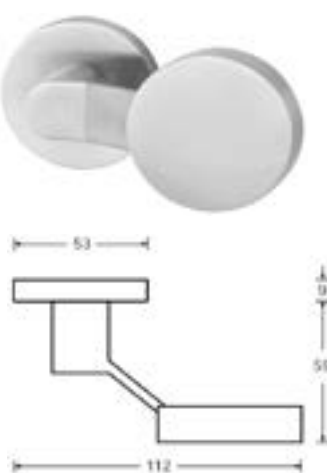

H288



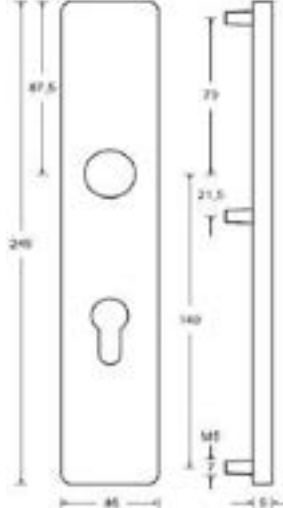

Binnendeurbeslag in roestvast staal

[Terug](#)

Serie Public Line - Type C4-2				47* - B150U
Deurkrukken 360° kogelgelagerd vastdraaibaar met speciaal glijlager, op afgeronde stalen onderconstructie met M5 nokken, afdeklingschild, mat geborsteld en onzichtbare bevestiging				36-49mm Classificatiesleutel EN 1906 > 1.000.000 bewegingscycli
Voorbeeld en type aanduiding	Artikelnummer	Eenh.	Prijs	Afmeting
H201-807-KL-4/2 HAFI RVS deurkrukken 360° vastdraaibaar op rechthoekig langschild 				
H203-811-KL-4/2 HAFI RVS deurkrukken 360° vastdraaibaar op afgerond langschild 				
<u>Leverbaar in:</u> Blind PC 55 PC 72 PC 92 WC 8-63 WC 8-72 WC 8-78	niet leverbaar niet leverbaar	paar paar paar paar	aanvraag aanvraag aanvraag aanvraag	Let op: kruk gat in deur min. Ø 25mm
Optioneel: andere deurkrukmodellen of knoppen en uitvoering in klasse 4/7 met 200.000 bewegingen				

Binnendeurbeslag in roestvast staal

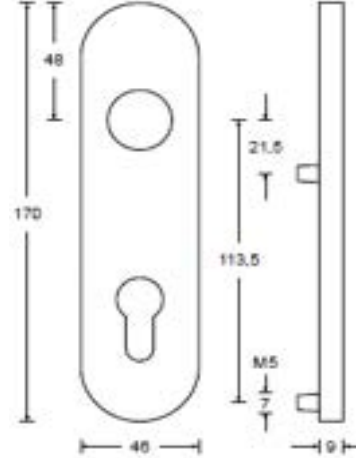
[Terug](#)

Serie Public Line - Type C4-2				47* - B150U
Deurkrukken 360° kogelgelagerd vastdraaibaar met speciaal glijlager, op afgeronde stalen onderconstructie met M5 nokken, afdekkortschild, mat geborsteld en onzichtbare bevestiging				36-49mm Classificatiesleutel EN 1906 > 1.000.000 bewegingscycli
Voorbeeld en type aanduiding	Artikelnummer	Eenh.	Prijs	Afmeting
<p>H202-813-KL-4/2 HAFI RVS deurkrukken 360° vastdraaibaar op afgerond kortschild</p> 				 <p>Let op: kruk gat in deur min. ø 25mm</p>
<p>H299-813-KL-4/2 HAFI RVS deurkrukken 360° vastdraaibaar op afgerond kortschild</p> 				
<p><u>Leverbaar in:</u> Blind PC 55 PC 72 PC 92 WC 8-63 WC 8-72 WC 8-78</p>	<p><i>niet leverbaar</i></p> <p><i>niet leverbaar</i></p> <p><i>niet leverbaar</i></p>	<p>paar</p> <p>paar</p> <p>paar</p> <p>paar</p>	<p>aanvraag</p> <p>aanvraag</p> <p>aanvraag</p> <p>aanvraag</p>	
<p>Optioneel: andere deurkrukmodellen of knoppen en uitvoering in klasse 4/7 met 200.000 bewegingen</p>				

Binnendeurbeslag in roestvast staal

Terug

Brandwerend en Paniek deurbeslag



volgens
Classificatiesleutel EN 1906

Zoals op pagina 11 t/m 15 omschreven is brandwerend en paniek deurbeslag geen vraag, maar noodzakelijk!

We streven in Europa naar eenheid in normen en uit te voeren testen, echter voor dit type deurbeslag is Duitsland nog koploper. Hier moet na een brandtest de deurkruk nog bedienbaar zijn, daarbij worden ook meerdere temperaturen tijdens de test gemeten. Dit bij elkaar geeft o.a. de 9 mm tuimelaar en krukstift.

Daar de "Nood- en Paniek/Vluchtdeuren" in de praktijk voor het merendeel ook brandwerend zijn, produceerd men in Duitsland dit type deurbeslag in één uitvoering.

**Wij bieden u met het HAFI deurbeslag een breed assortiment volgens deze normen aan.
Advies nodig voor juiste toepassingen, wij informeren u graag.**

HAFI mogelijkheden in:



HAFI mogelijkheden in:

H750 HAFI RVS duwstang

H760 HAFI RVS duwbalk

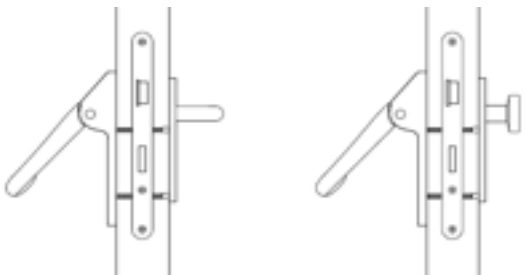

Speciaal deurbeslag volgens **ITStandaard 2018**volgens
Classificatiesleutel EN 1906

INTEGRALE TOEGANKELIJKHEID STANDAARD 2018



De ITstandaard 2018 geeft voor de bouwwereld en overheden duidelijke richtlijnen waar een gebouw - bij nieuwbouw of bestaande bouw – aan moet voldoen qua ‘Toegankelijkheid’!

Door het VN-verdrag voor rechten van de mens, is toegankelijkheid de norm. Mensen met een beperking moeten gebruik kunnen maken van o.a. gebouwen.

Daarbij zijn ook eisen gesteld aan deurkrukmodellen!

Metafa Holland BV heeft nu 5 stuks HAFI deurkrukmodellen volgens de ITstandaard 2018 laten certificeren.

Metafa / HAFI slaan hier twee vliegen in één klap; 4 deurkrukmodellen voldoen gelijktijdig aan de norm EN 179 voor nooddeuren.



- Tevens leverbaar als brandwerende uitvoering FS DIN 18273 met 9 mm stift.



Binnendeurbeslag in roestvast staal

 **Terug**

Speciaal deurbeslag volgens ITStandaard 2018

volgens
Classificatiesleutel EN 1906

Voorbeeld certificaat



Certificaat

Certificaatnummer: 3B1812-5324

Certificaathouder: **Metafa Holland BV**
Ekkersrijt 1311 - 1313
5692 AJ SON
Nederland

Certificaatype: **3B-certificaat**

Product / type: **HAFI model 202XL, rvs deurkruk 180mmL
360° vastdraaibaar of met veer, in 8 of 9mm stift**

Tijdens de 3B-keuring op 20 december 2018 is vastgesteld dat met deze deurkruk aan de eisen van bovengenoemde norm wordt voldaan.

Ingangsdatum: 20 december 2018

Vervaldatum: Bij wijziging productspecificaties

Uitgifte eerste certificaat: 20 december 2018

W. Jagersma
Directeur

R. J. de Kloe
Directeur

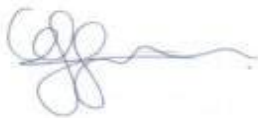





www.pbtconsult.nl

PBT 
consult
ASSOCIATION ENGINEERS

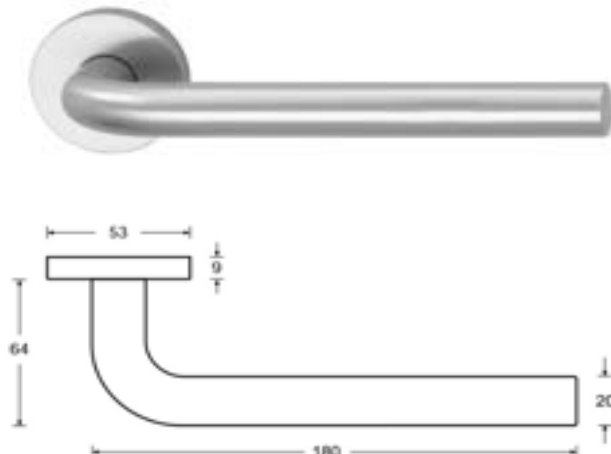
Binnendeurbeslag in roestvast staal

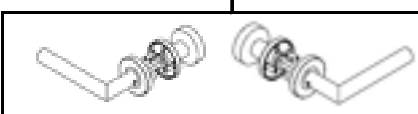
Terug

Serie Public Line - ITS model in type C4-3		47° - B150B		
Deurkrukken 360° kogel gelagerd vastdraaibaar met speciaal glijlager, stalen onderrozet, hooghoudmechanisme, 90° aanslag, afdekrozet met strakke kant, mat geborstte onzichtbare bevestiging met M5 nokken, voor dd. 36-49mm		Classificatiesleutel EN 1906 > 1.000.000 bewegingscycli		
Voorbeeld en type aanduiding	Artikelnummer	Eenh.	Prijs	Afmeting
<p>H201XL8-KL-4/3 HAFI RVS deurkrukken vastdraaibaar + veer op ronde rozetten</p> <p>H201XL8-280-KL-4/3 HAFI RVS wisselgarn. vaste knop + vastdraaibare deurkruk + veer (zonder PC rozet) in Ls of Rs verschillend</p>  <p>Optioneel in klasse 4/7 met 200.000 cycli</p>		paar	aanvraag	
<p>> idem, echter als brandwerende FS uitv. met 9 mm stift</p> <p>H201XL9-KL-4/3 HAFI RVS brandw. deurkrukken in DIN 18273 FS, vastdraaibaar + veer op ronde rozetten en 9mm stift</p> <p>H201XL9-280-KL-4/3 HAFI RVS brandwerend wisselgarn. uitv. DIN 18273 FS, vaste knop en vastdraaibaredeurkruk + veer (zonder PC rozet) in Ls of Rs verschillend</p>		paar	aanvraag	
<p>Wisselgarnituren zijn met knop 280</p>  <p>Knop 280</p>  <p>Linkswijzend Rechtswijzend</p>				<p>Let op: kruk gat in deur min. Ø 25mm</p>

Binnendeurbeslag in roestvast staal

[Terug](#)

Serie Public Line - ITS model in type C4-3			47°-B150B	
Deurkrukken 360° kogel gelagerd vastdraaibaar met speciaal glijlager, stalen onderrozet, hooghoudmechanisme, 90° aanslag, afdekrozet met strakke kant, mat geborstte onzichtbare bevestiging met M5 nokken, voor dd. 36-49mm			Classificatiesleutel EN 1906 > 1.000.000 bewegingscycli	
Voorbeeld en type aanduiding	Artikelnummer	Eenh.	Prijs	Afmeting
<p>H202XL8-KL-4/3 HAFI RVS deurkrukken vastdraaibaar + veer op ronde rozetten</p> <p>H202XL8-280-KL-4/3 HAFI RVS wisselgarn. vaste knop + vastdraaibare deurkruk + veer (zonder PC rozet) in Ls of Rs verschillend</p> <p>Optioneel in klasse 4/7 met 200.000 cycli</p>		paar	aanvraag	<p>(als model)</p>
<p>> idem, echter als brandwerende FS uitv. met 9 mm stift en EN 179</p> <p>H202XL9-KL-4/3 HAFI RVS brandw. deurkrukken in DIN 18273 FS, vastdraaibaar + veer op ronde rozetten en 9mm stift</p> <p>H202XL9-280-KL-4/3 HAFI RVS brandwerend wisselgarn. uitv. DIN 18273 FS, vaste knop en vastdraaibaredeurkruk + veer (zonder PC rozet) in Ls of Rs verschillend</p>		paar	aanvraag	
<p>Wisselgarnituren zijn met knop 280</p> <p>Knop 280</p> <p>Linkswijzend Rechtswijzend</p>				<p>Let op: kruk gat in deur min. Ø 25mm</p>

Binnendeurbeslag in roestvast staal

[Terug](#)

Serie Public Line - ITS model in type C4-3			47°-B150B	
Deurkrukken 360° kogel gelagerd vastdraaibaar met speciaal glijlager, stalen onderrozet, hooghoudmechanisme, 90° aanslag, afdekrozet met strakke kant, mat geborstel onzichtbare bevestiging met M5 nokken, voor dd. 36-49mm			Classificatiesleutel EN 1906 > 1.000.000 bewegingscycli	
Voorbeeld en type aanduiding	Artikelnummer	Eenh.	Prijs	Afmeting
<p>H224XL8-KL-4/3 HAFI RVS deurkrukken vastdraaibaar + veer op ronde rozetten</p> <p>H224XL8-280-KL-4/3 HAFI RVS wisselgarn. vaste knop + vastdraaibare deurkruk + veer (zonder PC rozet) in Ls of Rs verschillend</p> <p>Optioneel in klasse 4/7 met 200.000 cycli</p>		paar	aanvraag	<p>(als model)</p>
<p>> idem, echter als brandwerende FS uitv. met 9 mm stift en EN 179</p> <p>H224XL9-KL-4/3 HAFI RVS brandw. deurkrukken in DIN 18273 FS, vastdraaibaar + veer op ronde rozetten en 9mm stift</p> <p>H224XL9-280-KL-4/3 HAFI RVS brandwerend wisselgarn. uitv. DIN 18273 FS, vaste knop en vastdraaibare deurkruk + veer (zonder PC rozet) in Ls of Rs verschillend</p>		paar paar	aanvraag	
<p>Wisselgarnituren zijn met knop 280</p> <p>Knop 280</p> <p>Linkswijzend Rechtswijzend</p>				<p>Let op: kruk gat in deur min. Ø 25mm</p>

Binnendeurbeslag in roestvast staal

Terug







Serie Public Line - ITS model in type C4-3			47*-B150B	
Deurkrukken 360° kogel gelagerd vastdraaibaar met speciaal glijlager, stalen onderrozet, hooghoudmechanisme, 90° aanslag, afdekrozet met strakke kant, mat geborstel onzichtbare bevestiging met M5 nokken, voor dd. 36-49mm			Classificatiesleutel EN 1906 > 1.000.000 bewegingscycli	
Voorbeeld en type aanduiding	Artikelnummer	Eenh.	Prijs	Afmeting
<p>H299XL8-KL-4/3 HAFI RVS deurkrukken vastdraaibaar + veer op ronde rozetten</p> <p>H299XL8-280-KL-4/3 HAFI RVS wisselgarn. vaste knop + vastdraaibare deurkruk + veer (zonder PC rozet) in Ls of Rs verschillend</p> <p>Optioneel in klasse 4/7 met 200.000 cycli</p>		paar	aanvraag	<p>(als model)</p>
<p>> idem, echter als brandwerende FS uitv. met 9 mm stift en EN 179</p> <p>H299XL9-KL-4/3 HAFI RVS brandw. deurkrukken in DIN 18273 FS, vastdraaibaar + veer op ronde rozetten en 9mm stift</p> <p>H299XL9-280-KL-4/3 HAFI RVS brandwerend wisselgarn. uitv. DIN 18273 FS, vaste knop en vastdraaibare deurkruk + veer (zonder PC rozet) in Ls of Rs verschillend</p>		paar	aanvraag	
<p>Wisselgarnituren zijn met knop 280</p> <p>Knop 280</p> <p>Linkswijzend Rechtswijzend</p>				<p>Let op: kruk gat in deur min. Ø 25mm</p>

Binnendeurbeslag in roestvast staal

[Terug](#)

Serie Public Line - ITS model in type C4-3			47*-B150B	
Deurkrukken 360° kogel gelagerd vastdraaibaar met speciaal glijlager, stalen onderrozet, hooghoudmechanisme, 90° aanslag, afdekrozet met strakke kant, mat geborstte onzichtbare bevestiging met M5 nokken, voor dd. 36-49mm			Classificatiesleutel EN 1906 > 1.000.000 bewegingscycli	
Voorbeeld en type aanduiding	Artikelnummer	Eenh.	Prijs	Afmeting
<p>H253XL8-KL-4/3 HAFI RVS deurkrukken vastdraaibaar + veer op ronde rozetten</p> <p>H253XL8-280-KL-4/3 HAFI RVS wisselgarn. vaste knop + vastdraaibare deurkruk + veer (zonder PC rozet) in Ls of Rs verschillend</p> <p>Optioneel in klasse 4/7 met 200.000 cycli</p>		paar	aanvraag	<p>(als model)</p>
<p>> idem, echter als brandwerende FS uitv. met 9 mm stift en EN 179</p> <p>H253XL9-KL-4/3 HAFI RVS brandw. deurkrukken in DIN 18273 FS, vastdraaibaar + veer op ronde rozetten en 9mm stift</p> <p>H253XL9-280-KL-4/3 HAFI RVS brandwerend wisselgarn. uitv. DIN 18273 FS, vaste knop en vastdraaibare deurkruk + veer (zonder PC rozet) in Ls of Rs verschillend</p>		paar	aanvraag	
<p>Wisselgarnituren zijn met knop 280</p> <p>Knop 280</p> <p>Linkswijzend Rechtswijzend</p>				<p>Let op: krukgat in deur min. Ø 25mm</p>

Binnendeurbeslag in roestvast staal

Serie Public Line				47* - B150U	
Bevestigingsmiddelen in klasse 4				Classificatiesleutel EN 1906	
Voorbeeld en type aanduiding	Artikelnummer	Eenh.	Prijs	Afmeting	
Schroefwisselstiften  H8990-70 M6-8x70mm H8990-90 M6-8x90mm H8990-110 M6-8x110mm H8990-130 M6-8x130mm	62899070680 62899090680 62899110680 62899130680	stuk stuk stuk stuk		tot dd 50mm tot dd 70mm tot dd 90mm tot dd 110mm	
Vol-vierkantstiften  H8560-110 8x110mm H8560-130 8x130mm H8560-150 8x150mm H8560-170 8x170mm	62856011080 62856013080 62856015080 62856017080	stuk stuk stuk stuk		tot dd 50mm tot dd 70mm tot dd 100mm tot dd 120mm	
Vol-vierkantstiften met platkop  H8740-70 8x70mm H8740-100 8x100mm	62874007080 62874010080	stuk stuk			
Schroevenset bestaande uit: 4 stuks M5 x .. schroeven met polyfleck HM550-KL-4C HAFI schroevenset 4x M5x50mm, dd. 36-49mm HM560-KL-4C HAFI schroevenset 4x M5x60mm, dd. 50-59mm HM570-KL-4C HAFI schroevenset 4x M5x70mm, dd. 60-69mm HM580-KL-4C HAFI schroevenset 4x M5x80mm, dd. 70-79mm	6295500000 6295600000 6295700000 6295800000	set set set set			
Snij-Inbusschroef M6x5 t.b.v. deurkruk Verloophuls 7 naar 8mm, lengte 30mm Verloophuls 8 naar 9mm, lengte 30mm Verloophuls 8 naar 10mm, lengte 30mm Verloophuls 9 naar 10mm, lengte 30mm	6290000208 D0554-0708-30 D0554-0809-30 D0554-0810-30 D0554-0910-30	stuk stuk stuk stuk		 	

Binnendeurbeslag in roestvast staal

← **Terug**

Serie Public Line

Hefschuifdeurgrepen

47*-B150B

Classificatiesleutel EN 1906

Op aanvraag leveren wij u een assortiment hefschuifdeurgrepen met een afgeronde of rechthoekige rozetten.
Als greep-greep of greep-kom in PC69 of blind

H202XXL-450

H203XXL-450

H245XXL-450



H470

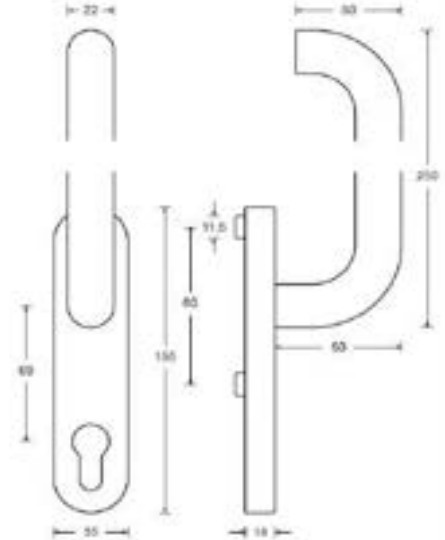

H203XXL-451

H218XXL-451

H224XXL-451



H471

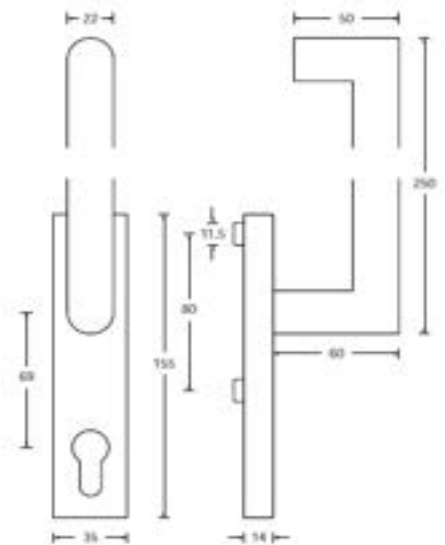

Binnendeurbeslag in roestvast staal

[← Terug](#)

Serie Public Line

Deurgrepen - voor enkel- of paarsgewijze bevestiging

47° - B150B

Classificatiesleutel EN 1906

Op aanvraag leveren wij u een assortiment deurgrepen in diverse \varnothing en lengtes.

H701

H705

H710 \varnothing 32-332mm

H711 \varnothing 32-332mm



Deurgreep in \varnothing 32 mm met rechte of schuine steunen, lengte van 300 tot 1200 mm

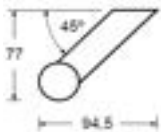

Diverse bevestigingssets:

H7401
enkelzijdig



H7402
paarsgewijs



H7406
glasdeur



H715 \varnothing 32-332mm







H716 \varnothing 32-332mm

H721 - H722
 \varnothing 25 lngte 250 tot 375mm

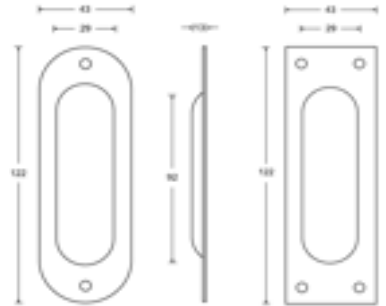

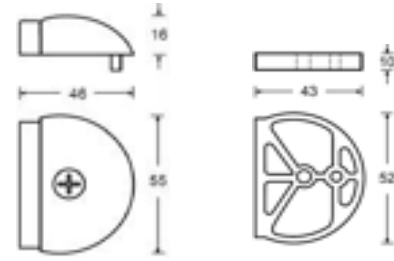

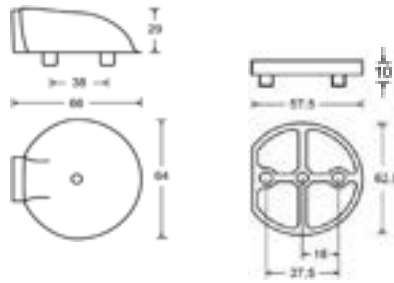

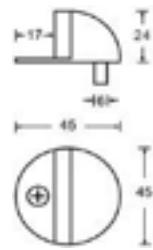
Woonaccessoires in roestvast staal

[← Terug](#)

Schuifdeurkommen en vloerbuffers				
Voorbeeld en type aanduiding	Artikelnummer	Eenh.	Prijs	Afmeting
<p><u>Schuifdeurkommen</u></p> <p>H466 HAFI RVS schuifdeurkom afgerond H467 HAFI RVS schuifdeurkom rechthoekig</p> 	<p>6944660000 6944670000</p>	<p>stuk stuk</p>		
<p><u>Vloerbuffers</u></p> <p>H980 HAFI RVS vloerbuffer + zwart rubber H981 HAFI onderlegplaatje hoog 10 mm voor H980</p> 	<p>6909800000 6909810000</p>	<p>stuk stuk</p>		
<p>H982 HAFI RVS vloerbuffer + zwart rubber H983 HAFI onderlegplaatje hoog 10 mm voor H982</p> 	<p>6909820000 6909830000</p>	<p>stuk stuk</p>		
<p>H984 HAFI RVS vloerbuffer + zwart rubber</p>  <p>Noot: vloerbuffers zijn inclusief schroef en plug</p>	<p>6909840000</p>	<p>stuk</p>		

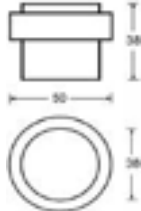

Woonaccessoires in roestvast staal

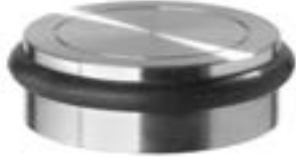
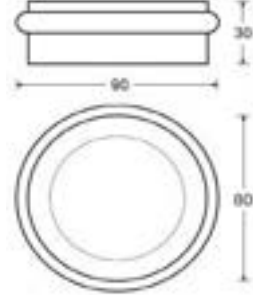
[← Terug](#)

Vloer- en wandbuffers					
Voorbeeld en type aanduiding	Artikelnummer	Eenh.	Prijs	Afmeting	
<p>H985 HAFI RVS vloerbuffer + zwart rubber</p> 	6909850000	stuk			
<p>H986 HAFI RVS vloerbuffer + zwart rubber</p> 	6909860000	stuk			
<p>H975 HAFI RVS wandbuffer L=26mm + zwarte dop H976 HAFI RVS wandbuffer L=60mm + zwarte dop H977 HAFI RVS wandbuffer L=90mm + zwarte dop H978 HAFI RVS wandbuffer L=120mm + zwarte dop</p> 	<p>6909750000 6909760000 6909770000 6909780000</p>	<p>stuk stuk stuk stuk</p>			
<p>H666 HAFI RVS losse vloerbuffer + zwart rubber</p>  <p>* zo lang voorraad strekt</p>	6906660000 *	stuk			





Woonaccessoires in roestvast staal

 Terug

Deurpictogrammen				
Voorbeeld en type aanduiding	Artikelnummer	Eenh.	Prijs	Afmeting
<u>Deurpictogrammen (zelfklevend)</u>				
H01 HAFI RVS bordje met "Duwen"	6920100000	stuk		
H02 HAFI RVS bordje met "Trekken"	6920200000	stuk		
H05 HAFI RVS bordje met "Dames"	6920500000	stuk		
H06 HAFI RVS bordje met "Heren"	6920600000	stuk		
H07 HAFI RVS bordje met "Invalide"	6920700000	stuk		
H08 HAFI RVS bordje met "WC"	6920800000	stuk		
H12 HAFI RVS bordje met "Niet Roken"	6921200000	stuk		
H13 HAFI RVS bordje met "Geen Toegang"	6921300000	stuk		
H15 HAFI RVS bordje met "Garderobe"	6921500000	stuk		
H17 HAFI RVS bordje met "Mobiele tel. toegestaan"	6921700000	stuk		
H18 HAFI RVS bordje met "Mobiele tel. verboden"	6921800000	stuk		
H25 HAFI RVS bordje met "Kantoor"	6922500000	stuk		
H27 HAFI RVS bordje met "Privé"	6922700000	stuk		
				 zelfklevend

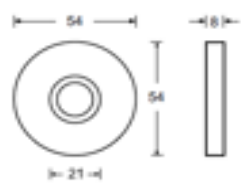
Woonaccessoires in roestvast staal

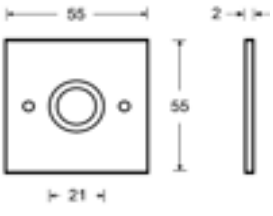
[← Terug](#)

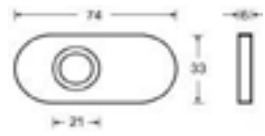
Beldrukkers				
Voorbeeld en type aanduiding	Artikelnummer	Eenh.	Prijs	Afmeting
<p>H995 HAFI RVS beldrukker Ø 54 mm</p> 	6999950000	stuk		
<p>H696 HAFI RVS beldrukker vierkant 55x55x2 mm</p>  <p>* zo lang voorraad strekt</p>	6996960000 *	stuk		
<p>H697 afgerond 74x33x6 mm</p>  <p>* zo lang voorraad strekt</p>	6996970000 *	stuk		

Raambeslag in roestvast staal



[← Terug](#)

Venstergrepen

HAFI Public Line rvs venstergrepen zijn leverbaar met ovale of rechthoekige rozetten, worden geproduceerd volgens DIN EN 13126-3, met 90° of 45° blokkering, nokken Ø 10 mm, bevestigingspunten op 43 mm en vierkantstift 7 mm en vanaf 24 mm voorstaand



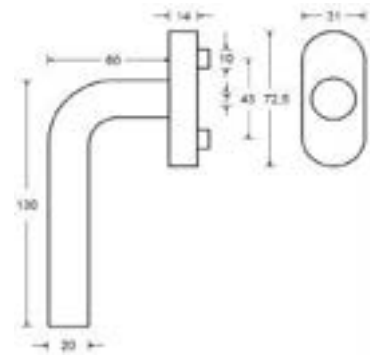

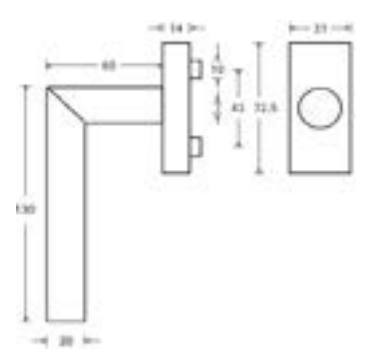



Optioneel:

- > met 16 deurkrukmodellen op ovale rozet
- > met 6 deurkrukmodellen op rechthoekige rozet
- > standaard rvs mat geborsteld, andere uitvoering op aanvraag
- > andere stiftlengte op aanvraag
- > in kiepen voor draaien (met extra onderdeel)

Voorbeeld en type aanduiding	Artikelnummer	Eenh.	Prijs	Afmeting
<p>H201-430 HAFI RVS venstergreep op ovaal rozet H202-430 HAFI RVS venstergreep op ovaal rozet H203-430 HAFI RVS venstergreep op ovaal rozet</p> 		stuk stuk stuk	aanvraag	
<p>H203-431 HAFI RVS venstergreep op rechth. rozet H218L-431 HAFI RVS venstergreep op rechth. rozet H228-431 HAFI RVS venstergreep op rechth. rozet</p> 		stuk stuk stuk	aanvraag	

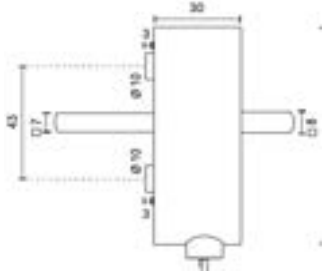
Raambeslag in roestvast staal

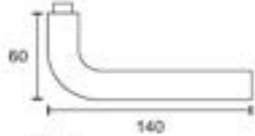
Terug

Afsluitbare venstergrepen 				
Voorbeeld en type aanduiding	Artikelnummer	Eenh.	Prijs	Afmeting
<p>H440 HAFI ovale afsluitbare onderconstructie met rvs behuizing en drukcilinder, stift 7x31 en 8mm voor speciaal gatdeel</p> 	641440000	stuk		
<p>H441 HAFI rechthoekige afsluitbare onderconstructie met rvs behuizing en drukcilinder, stift 7x31 en 8mm voor speciaal gatdeel</p> 	641441000	stuk		 
<p>H201GV-8 HAFI RVS gatdeel bij venstergreep 440/441 H202GV-8 HAFI RVS gatdeel bij venstergreep 440/441 H203GV-8 HAFI RVS gatdeel bij venstergreep 440/441</p> 	6220144000 6220244000 6220344000	stuk stuk stuk		  
<p>Noot: gatdelen hebben een speciale hals!</p>				

Design binnendeurbeslag in roestvast staal

 Terug

Serie Premium Design

HAFI levert diverse design modellen uit de **Premium** serie in ronde of vierkante rozetten in 9mm of 4mm dik, kort, lang- en breedschilden. Hefschuifdeuren en venstergepen. Allen kogelgelagerd vastdraaibaar met veer of hooghoudmechanisme met 200.000 of 1.000.000 bewegingscycli. Afwerkings mogelijkheden in o.a.: mat geborsteld, gepolijst, in PVD messing, brons, donker brons, zwart in mat, glansend of gestraald.

Met ontwerpen van o.a.: by Studio F.A. Porsch / Coop Himmelblau / Jaen-Michel Wilmotte / AIA Life Designers e.d.

Leveringen op aanvraag en zie voor meer details de HAFI catalogus.

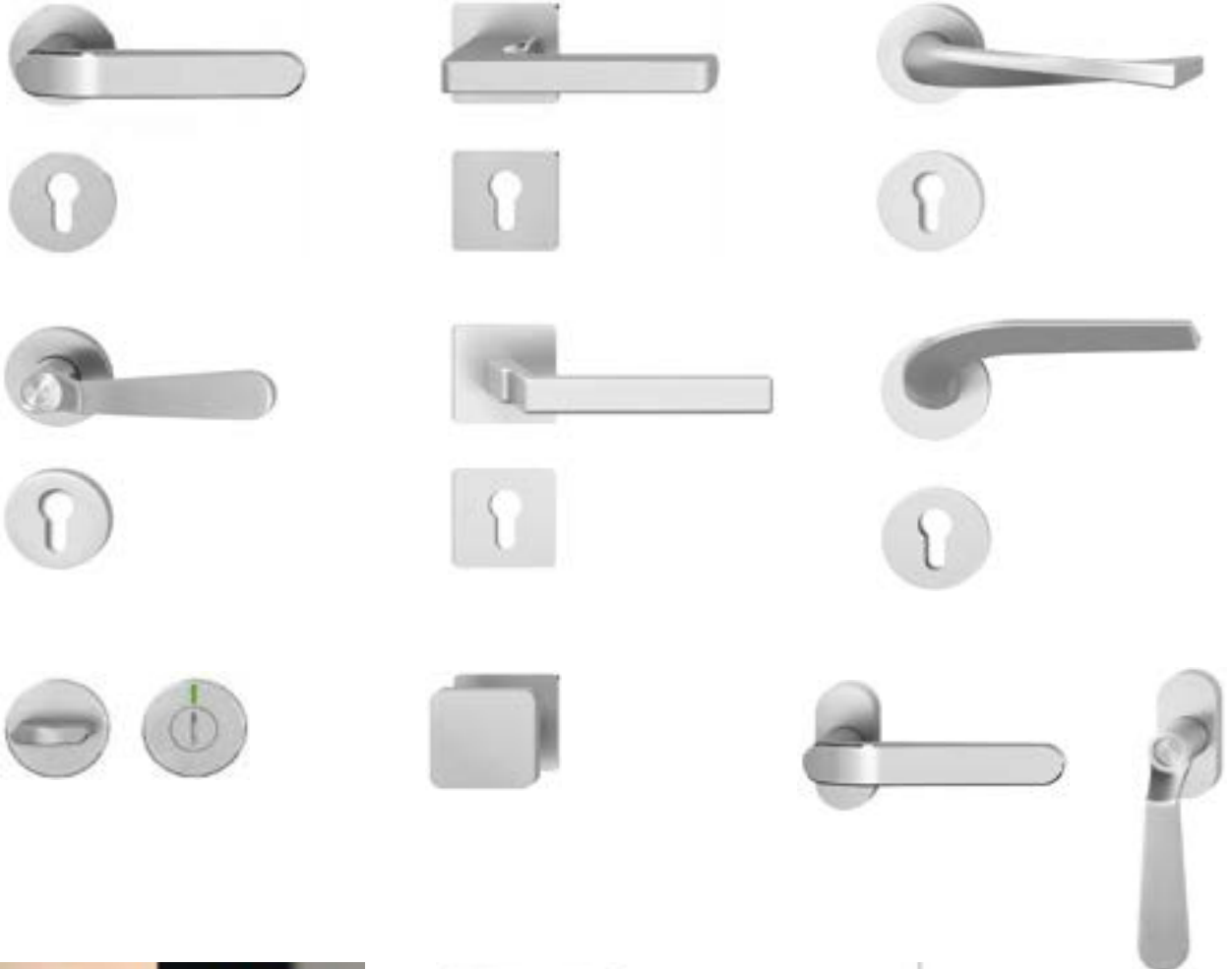

Design binnendeurbeslag in roestvast staal

← **Terug**

Serie Flush Line

De **HAFI** Flush Line serie is leverbaar in ronde of vierkante rozetten van 4mm dik. Deze kunnen met hun dunne rozet gewoon opleggend gemonteerd worden, maar ook ingelaten als één lijn met het deurvlak! breedschilden. Uitvoeringen zijn met 200.000 bewegingscycli en veer met M4 bevestigingen en diverse afwerkingen. Natuurlijk is de Flush Line er ook als profieldeurbeslag, hefschuifdeur en venstergepen, overal gelijk design.

Leveringen op aanvraag en zie voor meer details de HAFI catalogus.

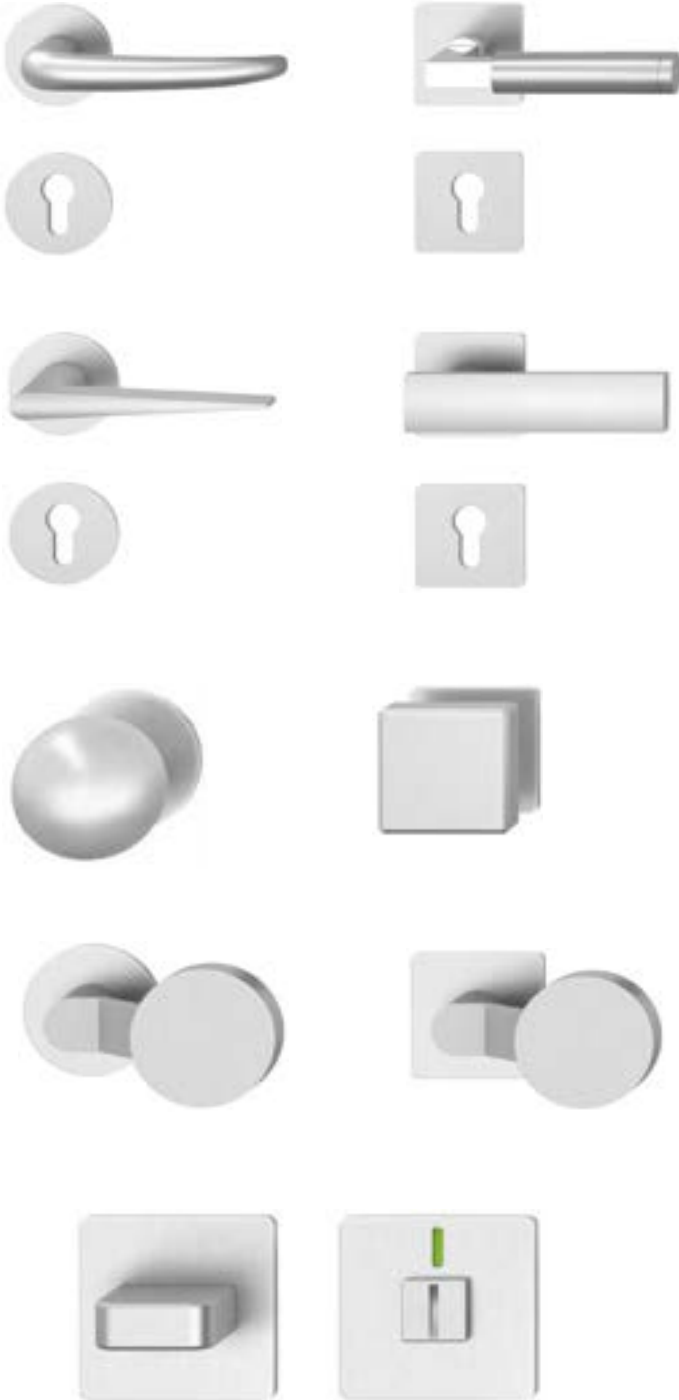

Opliggend of ingelaten in het deurvlak



Metafa Holland B.V. levert ook:



HAFI roestvast staal binnendeurbeslag in de klasse 3 en 4 volgens EN 1906:2012 Zelfs in zeer hoogwaardige garnituren in klasse 4/7* met > 1.000.000 bewegingscycli, optioneel met hooghoudmechanisme en 90° aanslag. Hierdoor blijft de kruk altijd horizontaal!

Leveren meerdere design-modellen waaronder ook designed by Studio F.A. Porsche. Overig assortiment bestaat uit o.a.; smaldeurbeslag, venstergrepen, deurgrepen, paniek deurbeslag met paniekbalk of paniekstang, woonaccessoires.



Dieckmann producent van aluminium standaard en veiligheid deur- en raambeslag Dieckmann biedt u een zeer uitgebreid assortiment SKG gecertificeerd aluminium veiligheidsbeslag in lang- en smalschilden, alsmede ronde, ovale en rechthoekige rozetten. Sinds 1993 leverde Dieckmann al beslag met kerntrekbeveiliging aan Metafa, nu is er een uitgebreid assortiment met massieve buitenschilden of rozetten voor de Nederlandse markt.

> zie o.a. de series Alpha, Alpha XXL en Rombus serie
> of Holland, Brabant, XXL en de Kronos series in smalschilden



Keyline S.p.A. - onderdeel van de bekende Bianchi Group Italië - is een innoverende onderneming voor het produceren en ontwikkelen van sleutels en mechanische en elektronische sleutelmachines. Men is marktleider voor autosleutes met transponder, maar natuurlijk ook voor overige sleutel zaken. Metafa heeft sinds kort voor Nederland en België het dealerschap van Keyline verkregen. In Son en Breugel is speciale showroom ingericht met alle (werkende) machines, waar u van harte welkom bent. Of maak een afspraak met onze buitendienst.



Metafa Holland B.V.

Ekkersrijt 1305

5692 AJ Son

Tel. +31 (0) 85 0299 153

e-mail: info@metafa.nl

www.metafa.nl

www.kerntrekbeveiliging.nl

BTW-nummer NL 860668022B01

©2023-03 Metafa Holland B.V.

Alle rechten voorbehouden. Niets van deze uitgave mag worden verveelvoudigd, gekopieerd of openbaar gemaakt in enige vorm of op enige wijze, zonder voorafgaande schriftelijke toestemming van Metafa Holland B.V. tenzij anders overeengekomen.